

# aiwa

## VX-S205U VX-S135U

*INTEGRATED TV/STEREO VIDEO CASSETTE RECORDER  
TELEVISOR EN COLOR/VIDEOGRABADORA ESTEREO INTEGRADOS  
TELEVISOR COULEUR/MAGNETOSCOPE STEREO INTEGRE*

**OPERATING INSTRUCTIONS  
INSTRUCCIONES DE MANEJO  
MODE D'EMPLOI**



For Assistance And Information

**Call Toll Free 1-800-BUY-AIWA**

(United States and Puerto Rico)

ENGLISH

ESPAÑOL

FRANÇAIS

## Warning

To reduce the risk of fire or electric shock, do not expose this appliance to rain or moisture.



### Explanation of Graphical Symbols



The lightning flash with arrowhead symbol within an equilateral triangle, is intended to alert the user to the presence of uninsulated "dangerous voltage" within the products enclosure that may be of sufficient magnitude to constitute a risk of electric shock to person.



The exclamation point within an equilateral triangle is intended to alert the user to the presence of important operating and maintenance (servicing) instruction in the literature accompanying the appliance.

## IMPORTANT SAFETY INSTRUCTIONS

Read the operating instructions carefully and completely before operating the unit. Be sure to keep the operating instructions for future reference. All warnings and cautions in the operating instructions and on the unit should be strictly followed, as well as the safety suggestions below.

### Warning

To prevent electric shock or other injuries, follow all the safety instructions when installing, operating and servicing the unit.

### Installation

**Attachments** - Do not use attachments that have not been recommended by the manufacturer because doing so may result in the risk of fire, electric shock or other injuries.

**Water and Moisture** - Do not use this unit near water - for example, near a bathtub, washbowl, kitchen sink, or laundry tub, in a wet basement, or near a swimming pool, and the like.

**Heat** - Do not use this unit near sources of heat, including heating vents, stoves, or other appliances that generate heat. It also should not be placed in temperatures less than 5°C (41°F) or greater than 40°C (104°F).

**Mounting surface** - Place the unit on a flat, even surface.

**Accessories** - Do not place the unit on an unstable cart, stand, tripod, bracket, or table. The unit may fall causing serious injury to persons and serious damage to the appliance. Use only with a cart, stand, tripod, bracket, or table recommended by the manufacturer, or sold with the unit. When mounting the appliance, follow the manufacturer's instructions. When mounting the unit, use accessories recommended by the manufacturer.

**Portable cart** - An appliance and cart combination should be moved with care. Quick stops, excessive force, and uneven surfaces may cause the appliance and cart combination to overturn.

### PORTABLE CART WARNING



S3126A

**Ventilation** - The unit should be situated with adequate space around it so that proper heat ventilation is assured. Allow 10 cm clearance from the rear and the top of the unit, and 5 cm from the each side. Slots and openings in the cabinet and the back or bottom are provided for ventilation, and to ensure reliable operation of the unit and to protect it from overheating, these openings must not be blocked or covered. The openings should never be blocked by placing the unit on a bed, sofa, rug or other similar surface. (This unit should never be placed near or over a radiator or heat register.) This unit should not be placed in a built-in installation such as a bookcase unless proper ventilation is provided.

**Object and Liquid Entry** - Never push objects of any kind into the unit through the cabinet slots because they may contact dangerous voltage points or short-circuit parts and cause fire or electric shock. Never spill liquid of any kind on the unit.

### Electric Power

**Power Sources** - This unit should be operated only from the type of power source indicated on the marking label. If you are not sure of the type of power supply to your home, consult your appliance dealer or local power company. To operate unit on battery power, or other sources, refer to the operating instructions.

**Grounding or Polarization** - This unit is provided with a polarized alternating-current line plug (a plug having one blade wider than the other). This plug will fit into the power outlet only one way. This is a safety feature. If you are unable to insert the plug fully into the outlet, try reversing the plug. If the plug should still fail to fit, contact your electrician to replace your obsolete outlet. Do not defeat the safety purpose of the polarized plug.

**Power-cord Protection** - The unit is provided with an attachment plug with overload protection. This is a safety feature. See operating instructions for replacement or resetting of protective device. If replacement of the plug is required, be sure the service technician has used a replacement plug specified by the manufacturer that has the same overload protection as the original plug.

**Overloading** - Do not allow anything to rest on the power cord. Do not overload wall outlets and extension cords because this can result in fire or electric shock. Do not place the unit in an area where people will walk on the cord.

**Outdoor Antenna**

**Power lines** - An outside antenna system should not be located in the vicinity of overhead power lines or other electric light or power circuits, or where it can fall onto such power lines or circuits. When installing an outside antenna system, extreme care should be taken to avoid touching power lines or circuits because contact with them may be fatal.

**Outdoor Antenna Grounding** - If an outside antenna or cable system is connected to the unit, be sure the antenna or cable system is grounded so as to provide some protection against voltage surges and built-up static charges. Section 810 of the National Electrical Code, ANSI/NFPA No.70, provides information with regard to proper grounding of the mast and supporting structure, grounding of the lead-in wire to an antenna discharge unit, size of grounding conductors, location of antenna-discharge unit, connection to grounding electrodes, and requirements for the grounding electrode. See the figure.

Antenna Grounding According to the National Electrical Code

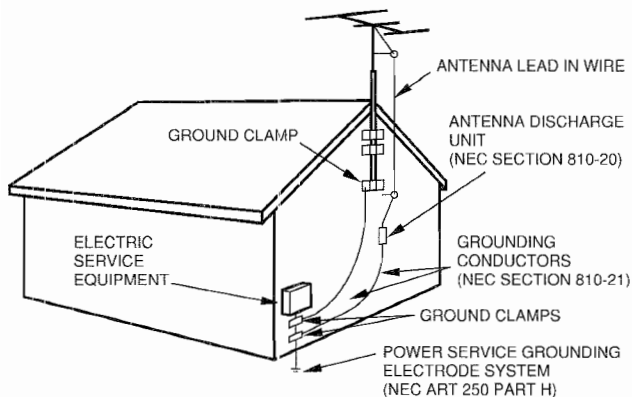

NEC-NATIONAL ELECTRICAL CODE

**Lightning**

For added protection during a lightning storm, or when left unattended and unused for long periods of time, unplug the unit from the wall outlet and disconnect the antenna or cable system. This will prevent damage to the unit due to lightning and powerline surges.

**Maintenance**

**Cleaning** - Unplug the unit from the wall outlet before cleaning. Do not use liquid cleaners or aerosol cleaners. Use a damp cloth for cleaning.

**Damage Requiring Service**

Unplug the unit from the wall outlet and refer servicing to qualified service personnel under the following conditions:

- 1) When the power cord or plug is damaged or frayed.
- 2) If liquid has been spilled into the unit.
- 3) If the unit has been exposed to rain or water.
- 4) If the unit does not operate normally when following the operating instructions. Adjust only those controls that are covered by the operating instructions because improper adjustment of other controls may result in damage to the unit and will often require extensive work by a qualified technician to restore the unit to normal operation.
- 5) If the unit has been dropped or the cabinet has been damaged.
- 6) When the unit exhibits a distinct change in performance - this indicates a need for service.

Do not attempt to service the unit yourself because opening or removing covers may expose you to high voltage or other hazards. Refer all servicing to qualified service personnel.

**Replacement Parts** - When replacement parts are required, be sure the service technician has used replacement parts specified by the manufacturer or having the same characteristics as the original part. Unauthorized substitutions may result in fire, electric shock or other hazards.

**Safety Check** - After completion of any service or repairs to the unit, ask the service technician to perform a safety check to ensure that the unit is in proper operating condition.

**Note to CATV system installer:**

This reminder is provided to call the CATV system installer's attention to Article 820-40 of the NEC that provides guidelines for proper grounding and, in particular, specifies that the cable ground should be connected to the grounding system of the building, as close to the point of cable entry as practical.

**OWNER'S RECORD**

For your convenience, record the model number and serial number (you will find them on the rear of your set) in the space provided below. Please refer to them when you contact your AIWA dealer in case of difficulty.

Model No.

Serial No.

## Welcome

Thank you for purchasing this AIWA product. To optimize the performance of this unit, please read through this operating instructions carefully.

## Main features of this unit

### VCR Plus+ system and One-Touch Playback

You can easily set the timer with the VCR Plus+ system.

The recorded TV programs can be played back quickly with One-Touch Playback.

### MTS (Multi-channel TV Sound) broadcast

You can receive, record and play back stereo and bilingual TV programs.

### MBR (Multi Brand Remote control)

The remote control can control the CATV converters of many manufacturers.

### V-chip

An age limitation can be set to prevent children from viewing or listening to violent scenes or programs with adult content. This unit corresponds to "TV-RATING" and "MOVIE RATING."

### Closed Caption

The subtitles can be displayed on the screen when a broadcast corresponding to closed caption is received.



VCR Plus+ and PlusCode are registered trademarks of Gemstar Development Corporation.

The VCR Plus+ system is manufactured under license from Gemstar Development Corporation.

## Table of contents

### Preparation

Connecting the antenna .....	4
Preparing the remote control .....	7
Setting the language .....	8
Setting the clock.....	9
Setting the channels .....	11
Checking the channel set-up to use VCR PLUS+ system .....	12

### Basic operations

Watching a TV program .....	13
Selecting the closed captions mode .....	14
Adjusting the picture .....	15
Adjusting the sound .....	16
Setting the On-Timer.....	17
Setting the Off-Timer.....	18

### Playback

Playing back a tape .....	19
Various search functions .....	22

### Recording

Recording a TV program.....	23
Recording with One-Touch Recording .....	24
Setting the timer with VCR Plus+ system .....	25
Setting the timer manually .....	27
Dubbing.....	28

### Other functions

Setting the V-chip.....	29
Multichannel TV Sound(MTS) and Hi-Fi audio sound system.....	31
On-screen display .....	32

### Additional information

Troubleshooting .....	33
Specifications .....	34
Parts and controls .....	35



# Connecting the antenna

## Basic connections

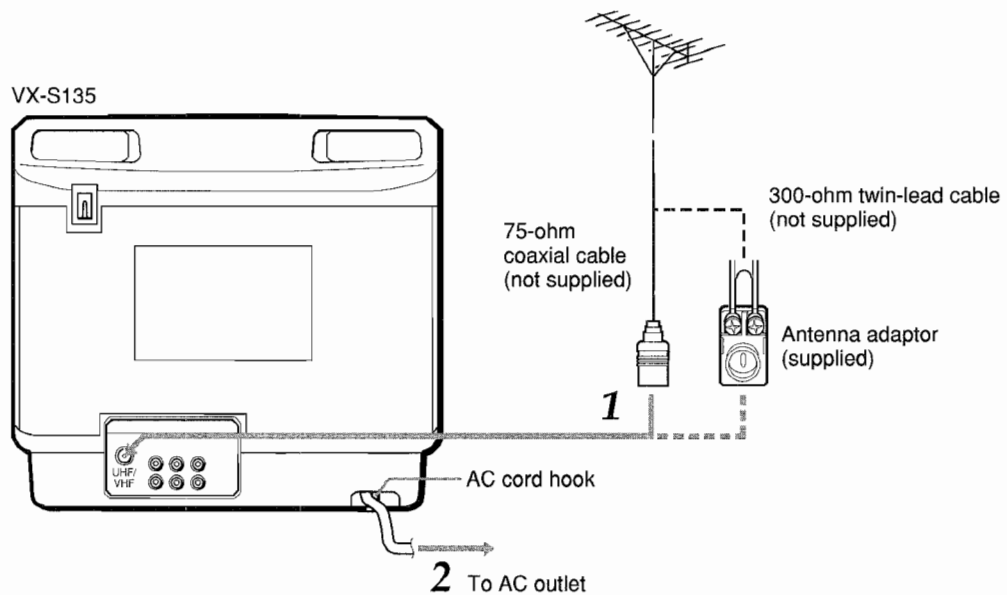

**1 Connect the antenna cable to the UHF/VHF connector on the unit.**

If the cable is a round-type 75-ohm coaxial cable, connect it directly to the UHF/VHF connector.

If the cable is a flat-type 300-ohm twin-lead cable, connect it to the antenna adaptor(supplied), and connect the adaptor to the UHF/VHF connector.

When you use VX-S135U, the antenna adaptor can be taken out from the supplied telescopic antenna.

**2 Connect the AC cord to the AC wall outlet after passing it through the AC cord hook.**

**To use the security hook for safety (VX-S205 only)**

To prevent the unit from falling during earthquakes, etc., affix the unit to a wall or pillar with the security hook on the rear using the strong twine or wire.

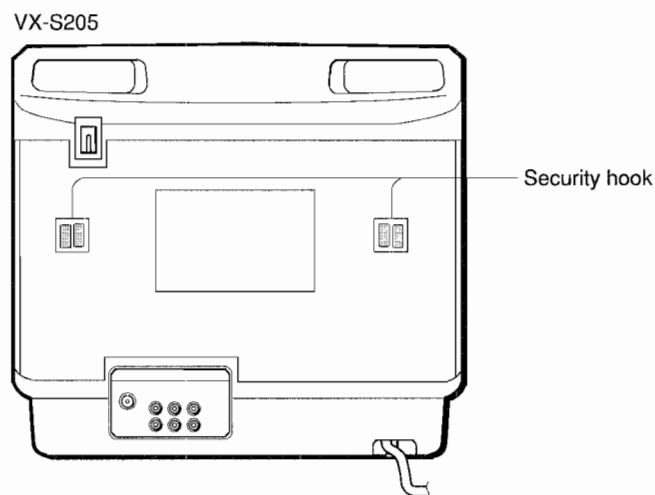

**To Connect the supplied telescopic antenna (VX-S135 only)**

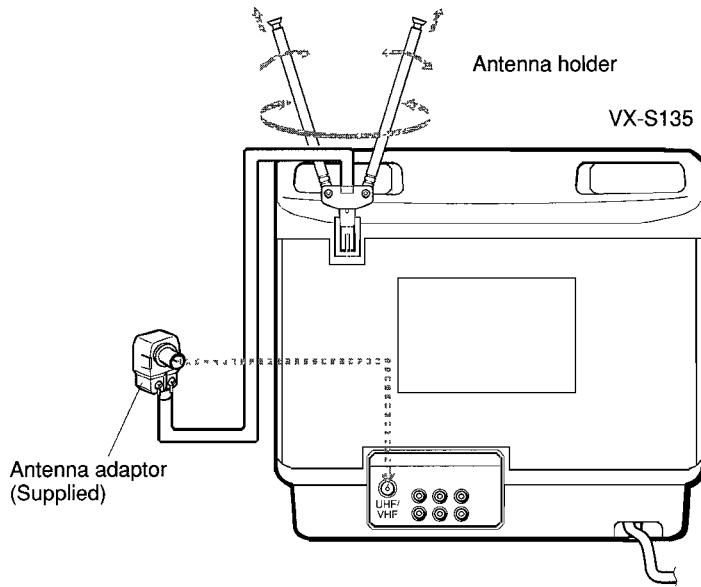

**Mount the supplied antenna in the antenna holder.**

Extend and adjust the ends of the antenna to get the best signal reception.



For better reception, especially in outlying areas, or where ghosting or interference is a problem, use an external room-mounted antenna.

## CATV connections

### To connect a CATV system without using a CATV converter

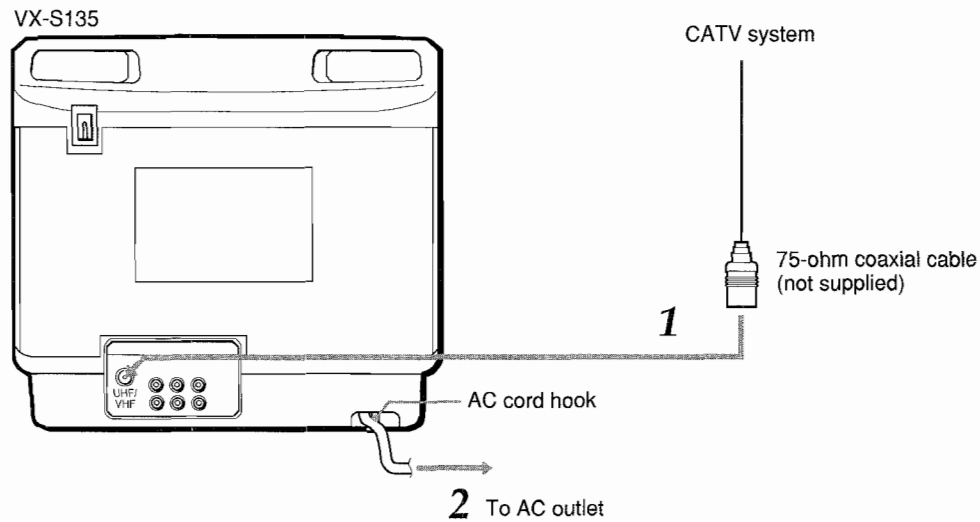

- 1 Connect the cable from the CATV system to the UHF/VHF connector on the unit.
- 2 Connect the AC cord to the AC wall outlet after passing it through the AC cord hook.

### To Connect a CATV system using a CATV converter

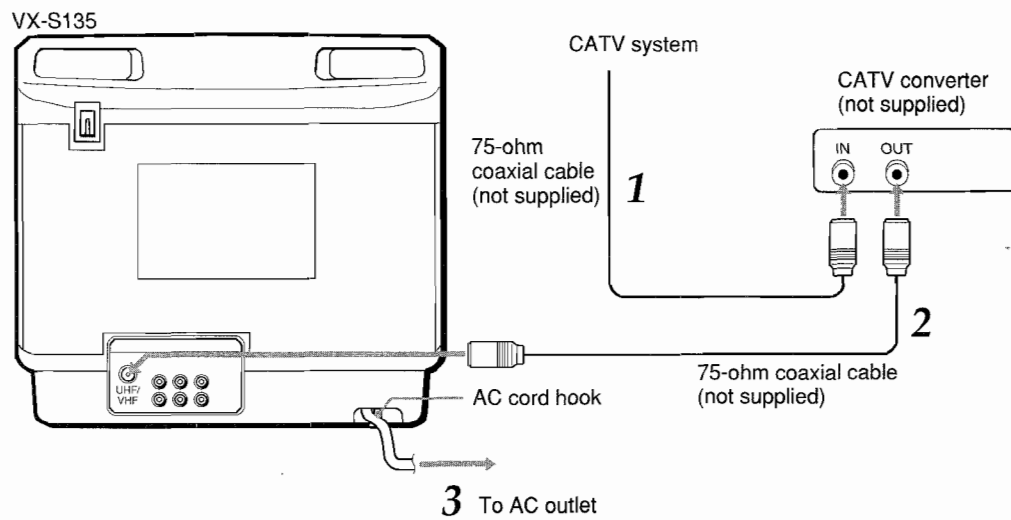

- 1 Connect the cable from the CATV system to the input connector on the CATV converter.
- 2 Connect the output connector on the converter to the UHF/VHF connector on the unit.
- 3 Connect the AC cord to the AC wall outlet after passing it through the AC cord hook.

# Preparing the remote control

## Inserting the batteries

### Caution

To prevent damage from leakage or explosion, follow the descriptions below.

- Insert two supplied R03 (size AAA) batteries with the  $\oplus$  and  $\ominus$  marks correctly as illustrated.
- Do not mix old batteries with new ones or different types of batteries.
- Do not throw the batteries into a fire, apply heat to them or take them apart.
- Do not carry the batteries with keys or other metallic objects.

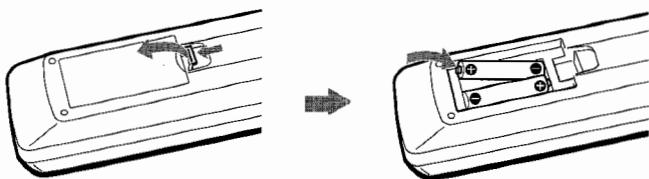

### Note

Remove the batteries when they have no more power, or when you do not use the remote control for a long period of time.

## Using the remote control

Point the remote control toward the REMOTE SENSOR.

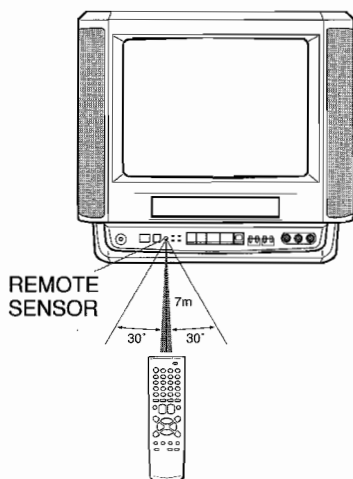

### Notes

- The remote control may not operate when there is any obstruction between the remote control and the REMOTE SENSOR.
- Strong ambient light sources such as a fluorescent lamp or direct sunlight may cause unreliable operation.
- Using a TV with the same type of infrared remote control facing the same direction may cause incorrect operation.
- The maximum distance for effective control between the remote control and the REMOTE SENSOR is 7 meters.
- Although you can use the remote control within an angle of up to 30 degrees in any direction from directly in front of the REMOTE SENSOR, we recommend a narrower angle for stable operation.

## Controlling the TVs and CATVs

The remote control can control the CATV converters for the CATV. To control CATV converters, set the manufacturer's code number shown in the table on the next page.

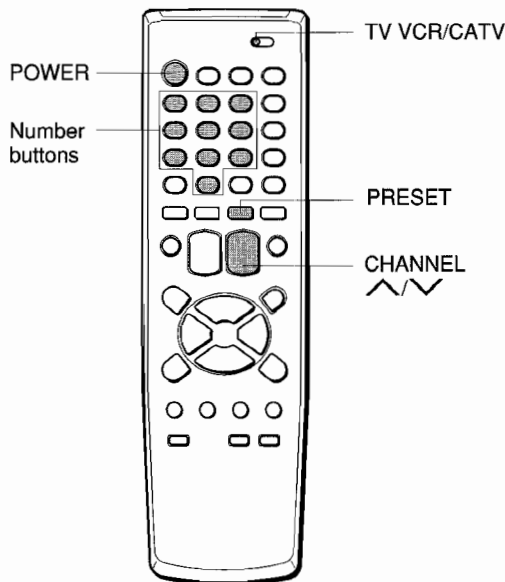

- 1 Set the TV VCR/CATV selector to CATV.
- 2 While holding PRESET, press the number buttons to set the code number referring to the table on the next page.

Some manufacturers have more than one code number. If the remote control does not operate with the CATV after setting the code number, try another number. POWER, CHANNEL  $\wedge/\vee$  and the number buttons on the remote control are activated.

### Notes

- Due to the variety of codes used by manufacturers, AIWA cannot guarantee that the MBR remote control will operate with every model of the brands listed.
- The number buttons can be used only for channel selection, but they may not function correctly with some CATV converters.

CATV converter manufacturer	Code number
ALLEGRO	46
ARCHER	39
CABLEVIEW	39
CITIZEN	39
CURTIS MATHES	15
EAGLE	24, 25, 28
GEMINI	05, 22, 23
GENERAL ELECTRIC	43
GENERAL INSTRUMENT	05, 07, 09
GOBRAND	39
HAMLIN	33, 34, 35
JERROLD	04, 06, 07, 08, 09, 10, 17, 39
KALE VISION	29
MACOM	03, 40, 41
MAGNAVOX	24, 25, 28, 29, 36, 37
NSC	38
OAK	11, 12, 44
PANASONIC	13, 19, 21
PARAGON	01
PHILIPS	24, 25, 26, 27, 28
PIONEER	13, 14
PULSER	39
RCA	13, 15
REGAL	28
REGENCY	32
SAMSUNG	04, 13, 29
SCIENTIFIC ATLANTA	10, 15, 16, 45, 48
SLMARX	04, 13
SONY	49
SPRUCER	04, 13, 19
STANDARD COMPONENTS	29
STARGATE	04, 05, 13
TELEVIEW	04, 13, 39
TEXSCAN	31
TOCOM	12, 17, 18, 19, 38
UNIDEN	20
UNIKA	39
UNIVERSAL	46, 47
VID TECH	30
VIDEO WAY	01, 42
VIEWSTAR	24, 25, 28
ZENITH	01, 02, 03
ZENITH HT-2000	01

**Note**

Some CATV converter manufacturers may not be listed above.

## Setting the language

The on-screen menu can display three languages: English, Spanish and French.

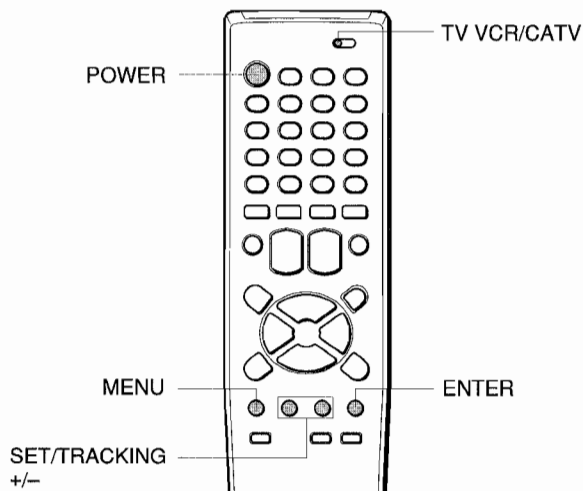

**Before starting**

Set the TV VCR/CATV selector to TV VCR

- 1 Press POWER to turn on the unit.**
- 2 Press MENU.**  
When you press MENU for the first time after unpacking the unit, SYSTEM SET-UP menu in step 4 appears.
- 3 Press SET/TRACKING +/- to select SYSTEM SET-UP, then press ENTER.**

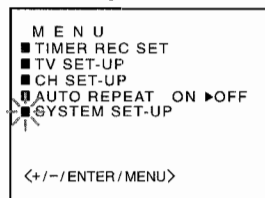

- 4 Press SET/TRACKING +/- to select LANGUAGE/IDIOMA/LANGUE, then press ENTER.**

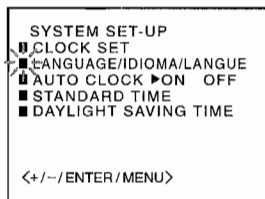

- 5 Press SET/TRACKING +/- to select the desired language, then press ENTER.**

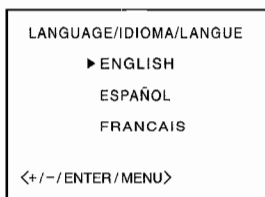

- 6 Press MENU twice to return to the normal screen.**

# Setting the clock

You must set the date and time for timer recording. When you connect the AC cord to the AC wall outlet, the date and time will be set automatically if the unit receives the clock adjustment signal. If the unit cannot receive the clock adjustment signal or reception signal is weak, the unit may set the clock incorrectly. In this case, you must set the time manually.

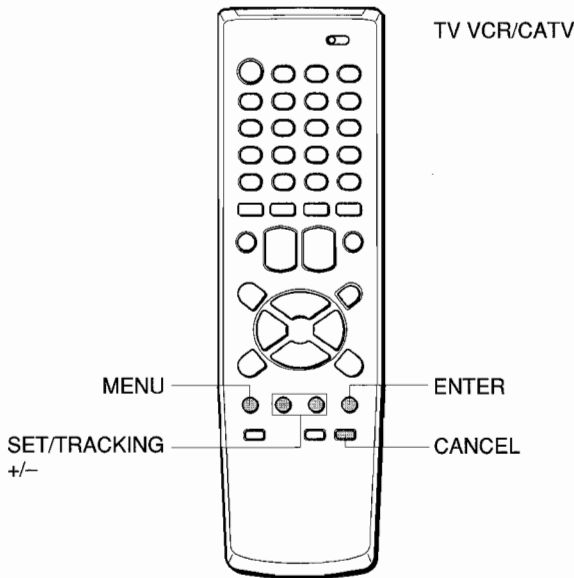

## Before starting

Set the TV VCR/CATV selector to TV VCR.

### 1 Press MENU.

If the clock is not set, SYSTEM SET-UP menu in step 3 appears.

### 2 Press SET/TRACKING +/- to select SYSTEM SET-UP, then press ENTER.

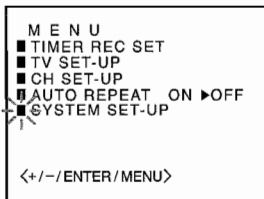

### 3 Press SET/TRACKING +/- to select CLOCK SET, then press ENTER.

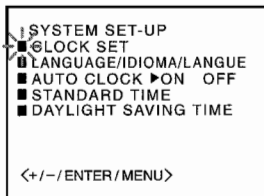

### 4 Press SET/TRACKING +/- to set MONTH, then press ENTER.

The day of the week will automatically appear.

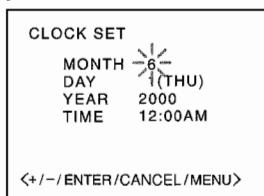

### 5 Set DAY, YEAR and hours in the same way as in step 4.

Press and hold SET/TRACKING +/- to change the setting rapidly.

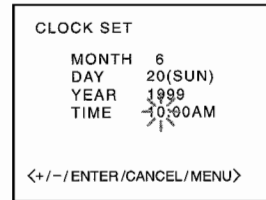

### 6 Press SET/TRACKING +/- to set the minutes.

Press and hold SET/TRACKING +/- to change the setting rapidly.

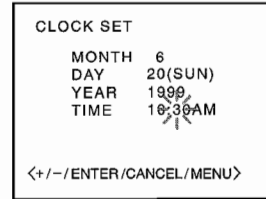

### 7 Press ENTER to start the clock.

The normal screen returns.

## To correct the digits while setting

Before pressing ENTER in step 7, press CANCEL repeatedly until the item you want to correct flashes. Reset the digits using SET/TRACKING +/-.

## Tip

When the power supply is interrupted for more than 5 seconds, the clock setting is cleared. In this case, you have to set the clock again.

## Note

The date can be set from A.D.1990 to A.D. 2081.

## Setting the Auto Clock

The unit automatically corrects the clock setting once you set AUTO CLOCK to ON. After unpacking the unit, AUTO CLOCK is set to ON.

If AUTO CLOCK is set to OFF, follow the procedures below.

### 1 Press MENU.

### 2 Press SET/TRACKING +/- to select SYSTEM SET-UP, then press ENTER.

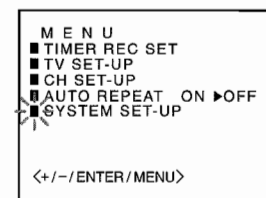

3 Press SET/TRACKING+/- to select AUTO CLOCK.

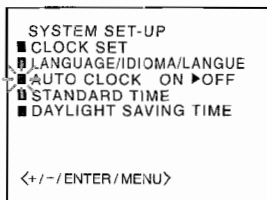

4 Press ENTER to select ON.

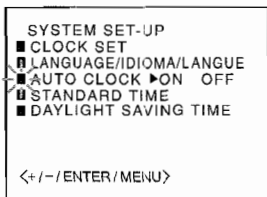

5 Press MENU twice to return to the normal screen.

## Setting the standard time according to your area

When you move to a different area of the country, you can adjust the clock only with selecting your new area.

1 Press MENU.

2 Press SET/TRACKING+/- to select SYSTEM SET-UP, then press ENTER.

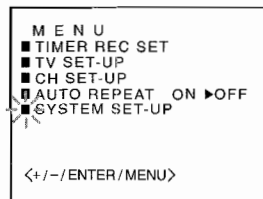

3 Press SET/TRACKING+/- to select STANDARD TIME, then press ENTER.

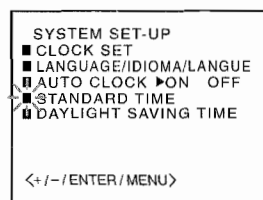

4 Press SET/TRACKING+/- to select your area, then press ENTER.

Normally the AUTO setting is sufficient.

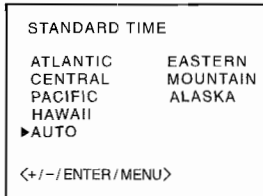

5 Press MENU 3 times to return to the normal screen.

## Setting the time by the daylight saving time

1 Press MENU.

2 Press SET/TRACKING+/- to select SYSTEM SET-UP, then press ENTER.

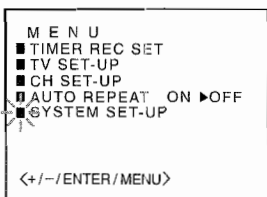

3 Press SET/TRACKING+/- to select DAYLIGHT SAVING TIME, then press ENTER.

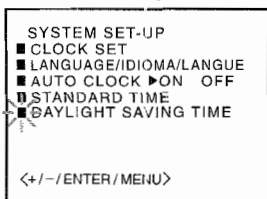

4 Press SET/TRACKING+/- to select AUTO, then press ENTER.

Normally the AUTO setting is sufficient. If you set it to ON, you can advance the time by one hour manually.

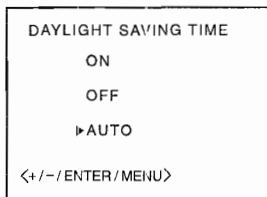

5 Press MENU 3 times to return to the normal screen.

# Setting the channels

Before Auto Channel Memory, this unit can receive all channels in your area by pressing CHANNEL  $\wedge/\vee$  repeatedly. After Auto Channel Memory, you can skip the channels which are not preset with CHANNEL  $\wedge/\vee$ .

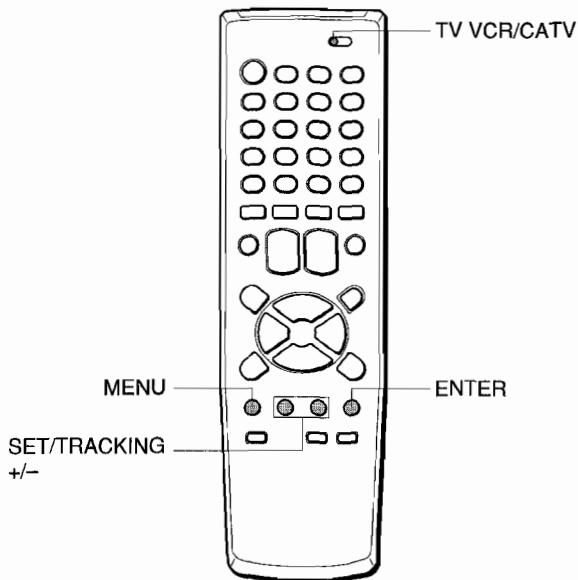

### Before starting

- Make sure the unit is in TV mode.
- Set the TV VCR/CATV selector to TV VCR.

- 1 Press **MENU**.
- 2 Press **SET/TRACKING +/-** to select **CH SET-UP**, then press **ENTER**.

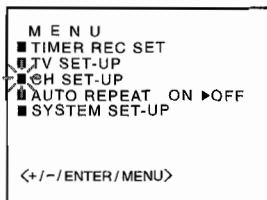

- 3 Press **ENTER** to select **TV** or **CATV**.  
 TV : the program from VHF/UHF antenna  
 CATV : the CATV according to the connections to the antenna connector

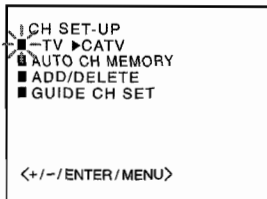

- 4 Press **SET/TRACKING +/-** to select **AUTO CH MEMORY**, then press **ENTER**.

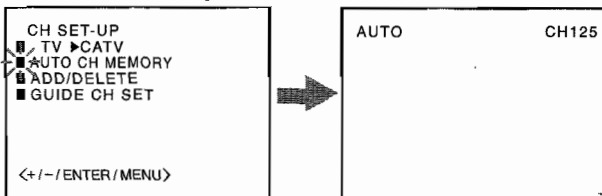

All available channels in your area are scanned and stored in the memory of the unit. After scanning, CH SET-UP menu appears on the screen.

- 5 Press **MENU** twice to return to the normal screen.

### Tip

To interrupt the Auto Channel Memory, press **MENU**.

### Note

Once you conduct the Auto Channel Memory, the previous settings will be canceled.

## Adding or erasing the channels manually

If the Auto Channel Memory does not set the channels correctly, add them manually for watching TV programs. Also, you can erase the unnecessary channels.

- 1 Press **MENU**.
- 2 Press **SET/TRACKING +/-** to select **CH SET-UP**, then press **ENTER**.

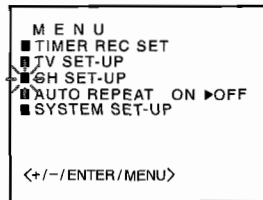

- 3 Press **SET/TRACKING +/-** to select **ADD/DELETE**, then press **ENTER**.

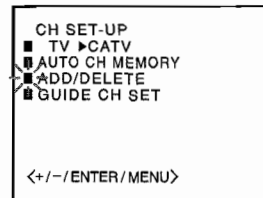

- 4 Press **SET/TRACKING +/-** to select the channel number to be erased or added.  
 When the selected channel is already set, **ADD** appears in green. When it is not set, **DEL** appears in red.

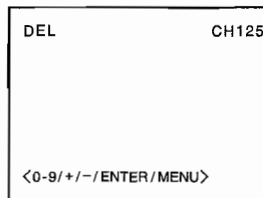

- 5 Press **ENTER** to erase or add a selected channel.
- 6 If you want to add or erase another channel, repeat steps 4 and 5.
- 7 Press **MENU** 3 times to return to the normal screen.



# Checking the channel set-up to use VCR Plus+ system

To set the timer using VCR Plus+ system, you have to check whether the VCR channel numbers match the guide channels which are assigned to the TV stations. If they do not match, the VCR Plus+ system does not function correctly. In this case, coordinate the number.

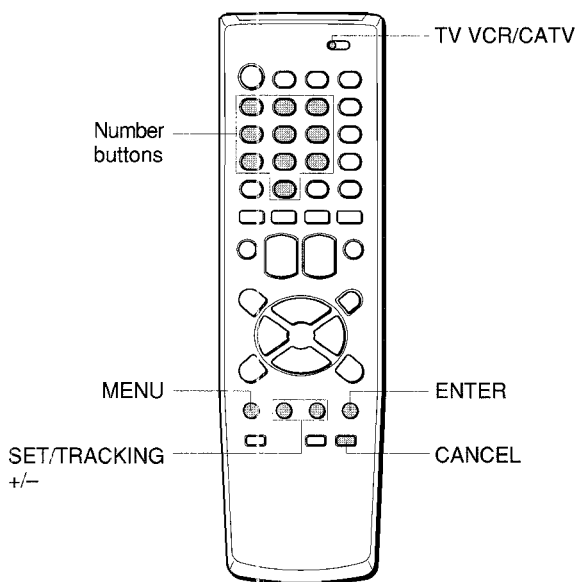

### For example

For each channel your VCR receives, use the channel line up chart to check that the channel numbers match. For example, SHOWTIME is listed in the channel line up chart (under the VCR Plus+ Code) as channel 38, your VCR receives SHOWTIME on channel 14, you need to coordinate these numbers by locating guide channel 38 (under GUIDE CH). Next enter your SHOWTIME channel 14 (under VCR CH).

Continue this process until all channels match.

### Sample Channel Line Up Chart

TV Station	VCR Plus+ Code	Local Cable Company Channel Number
WCBS New York CBS	02	02
WNBC New York NBC	04	04
WNYW New York NYW	05	05
WABC New York ABC	07	07
A&E Arts & Entertainment	39	44
BET Black Entertainment	57	23
CNBC Consumer News & Business	23	16
CSPAN Government Business	28	54
DSC Discovery Channel	37	63
DIS Disney Channel	53	27
MAX Cinemax	45	15
<b>SHO Showtime</b>	<b>38</b>	<b>14</b>
USA USA Network	44	40

• Channel Guide listings are available in your local TV Guide and Newspaper.

### Before starting

Set the TV VCR/CATV selector to TV VCR.

- 1 Press MENU.
- 2 Press SET/TRACKING+/- to select CH SET-UP, then press ENTER.

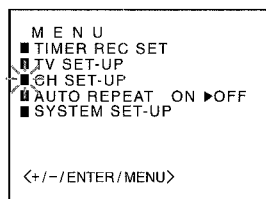

- 3 Press SET/TRACKING+/- to select GUIDE CH SET, then press ENTER.

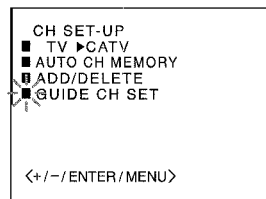

- 4 Press SET/TRACKING+/- or the number buttons to select GUIDE CH "38," then press ENTER.

When selecting the number between 10 and 19 using the number buttons, press 0 once to enter the hundreds digit, and then press the buttons 1 through 9 to enter tens and ones digits.

When selecting the numbers less than 10 using the number buttons, press 0 twice to enter the hundreds and tens digits, and then press the buttons 1 through 9 to enter the ones digit.

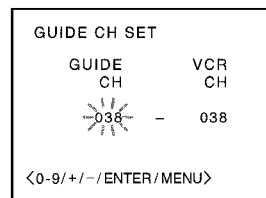

- 5 Press SET/TRACKING+/- or the number buttons to display CHANNEL "14," then press ENTER.

When you use the number buttons, select the number in the same way as in step 4.

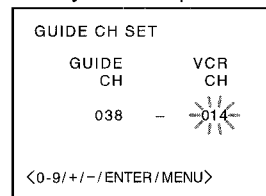

- 6 Repeat steps 4 and 5 until all necessary channel numbers are set.

- 7 Press MENU 3 times to return to the normal screen.



To cancel the VCR CH setting, press CANCEL in step 5.

# Watching a TV program

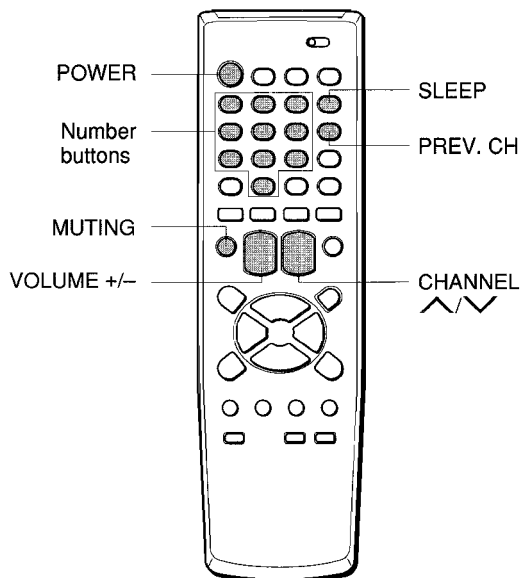

- 1 Press POWER to turn on the unit.**  
The POWER indicator on the front lights.
- 2 Press CHANNEL  $\wedge/\vee$  repeatedly or the number buttons to select the channel number.**

**To select CATV broadcast using the number buttons**

When selecting the number between 10 and 19, press 0 once to enter the hundreds digit, and then press the buttons 1 through 9 to enter tens and ones digits. When selecting the numbers less than 10, press 0 twice to enter the hundreds and tens digits, and then press the buttons 1 through 9 to enter the ones digit.

**To select VHF/UHF broadcast using the number buttons**

When selecting the numbers less than 10, press 0 to enter the tens digits, and then press the buttons 1 through 9 to enter the ones digit.

- 3 Press VOLUME +/- to adjust the volume.**

**To turn off the TV**

Press POWER.

**To mute the volume**

Press MUTING. To restore the volume, press MUTING or VOLUME +/-.

**To recall a previous channel**

Press PREV.CH to switch back and forth between the current channel number and the previous one.

**Tip**

To listen through the headphone, insert a headphone (not supplied) with a stereo mini plug into the headphone jack on the front. The sound from the TV speaker is muted.

**Note**

The power automatically turns off approximately 15 minutes after a television station has stopped broadcasting.

VX-S135

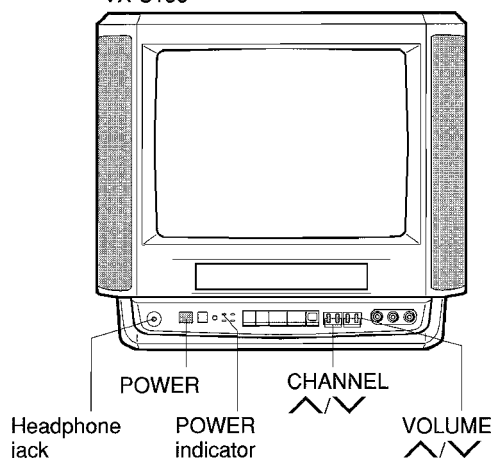

VX-S205

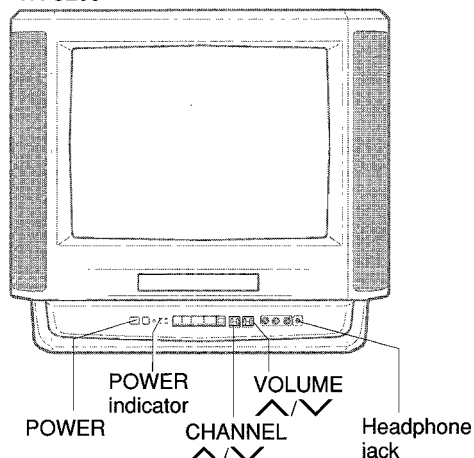

## Setting the sleep timer

**Press SLEEP repeatedly to select the number of minutes after which to turn off.**

The minutes change in 10-minute intervals, down from 120 minutes. After the set amount of time has elapsed, the unit turns the power off.

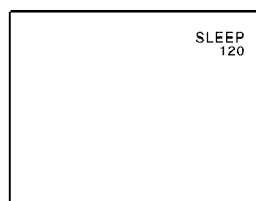
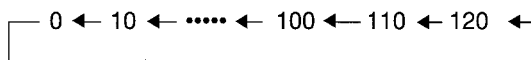

**To check the remaining sleep time**

Press SLEEP once. The remaining time appears on the screen.

**To cancel the sleep timer**

Press SLEEP repeatedly until "SLEEP 0" appears.

# Selecting the closed captions mode

This unit can decode and display closed captioned television programs or tapes.

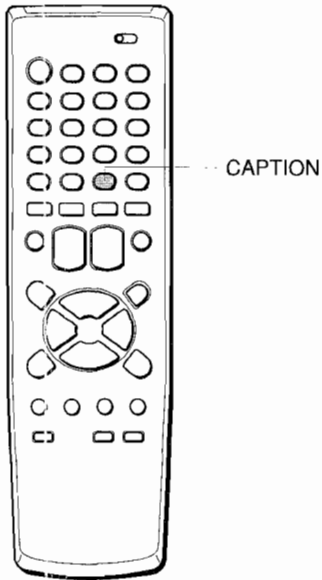

Press **CAPTION** repeatedly to select the caption mode.

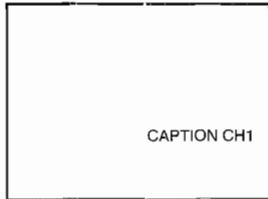

The display changes as follows:

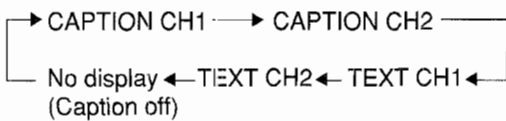

### Captions:

This closed caption mode displays text on the screen in English or another language. Generally, closed captions in English are transmitted on CAPTION CH1 and closed captions in other languages are transmitted on CAPTION CH2.

### Full Screen Text:

The text closed caption mode TEXT CH1, TEXT CH2 will usually fill the screen with a programming schedule or other information.

### Notes

- After selecting a closed caption mode, it will stay in effect until it is changed, even if the channel is changed.
- If the captions signal is lost due to a commercial or a break in the signal, the captions will reappear when the signal is received again.
- When selecting closed captions, the captioning might be delayed momentarily.
- If the channels are changed, the captions might be delayed momentarily.
- If using an indoor antenna or if TV reception is very poor, the closed caption decoder text may not appear. In this case, adjust the antenna for better reception or use an outdoor antenna.
- When activating the closed captioned decoder, there will be a short delay before the closed captioned text appears on the screen.
- The captions will appear in places on the screen where they will least interfere with the picture, usually on the bottom of the screen. News programs will usually show three-line closed captions which scroll onto the screen. Most other shows provide two or three lined captions placed near the character who is speaking so the viewer can follow the dialogue.
- If no caption signal is received, no captions will appear, but the television will remain in the caption mode.
- Misspellings or unusual characters may occasionally appear during closed captioning. This is normal with closed captioning, entered live. These transmissions do not allow time for editing.
- When captions are being displayed, on-screen displays, such as volume and mute may not be seen or may interfere with closed captions.
- Some cable systems and copy protection systems may interfere with the closed captioned signal.
- Words in italics or underlined describe titles, words in foreign languages or words requiring emphasis. Words that are sung usually appear enclosed by musical notes.
- For television programs broadcasting with closed captions, look in your TV guide for the closed captions symbol (CC).



# Adjusting the picture

You can adjust the picture settings for brightness, contrast, color, tint and sharpness.

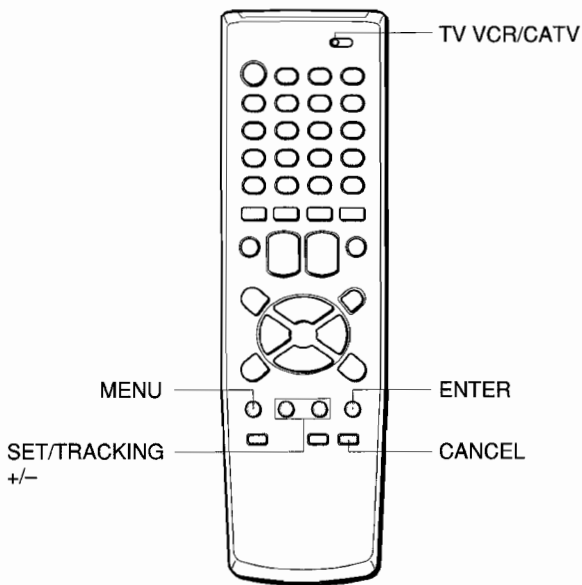

**5 Press SET/TRACKING +/- to adjust the setting.**  
After several seconds from releasing the button, the display returns to the normal screen.

Item	Increasing the numbers	Decreasing the numbers
BRIGHTNESS	makes the picture brighter	makes the picture darker
CONTRAST	enhances the contrast	lowers the contrast
COLOR	enhances the intensity and brilliance of the color	lowers the intensity and brilliance of the color
TINT	makes the flesh tone greener	makes the flesh tone redder
SHARPNESS	makes the picture clearer	makes the picture softer

## Before starting

Set the TV VCR/CATV selector to TV VCR.

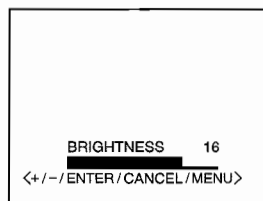

- 1 Press **MENU**.
- 2 Press **SET/TRACKING +/-** to select **TV SET-UP**, then press **ENTER**.

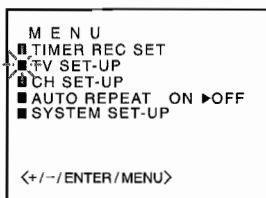

- 6 To adjust the other item, complete steps 4 through 5.
- 7 Press **MENU** 3 times to return to the normal screen.

## Tip

To reset all the items to the initial setting, press **CANCEL** in step 5.

- 3 Press **SET/TRACKING +/-** to select **PICTURE**, then press **ENTER**.

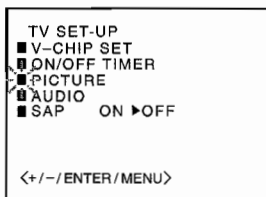

- 4 Press **ENTER** repeatedly to select the item to adjust.

Each press changes the item as follows:

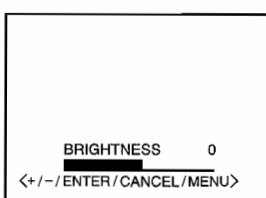
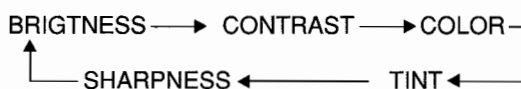

# Adjusting the sound

You can adjust the settings for bass sound, treble sound and the balance of the sound.

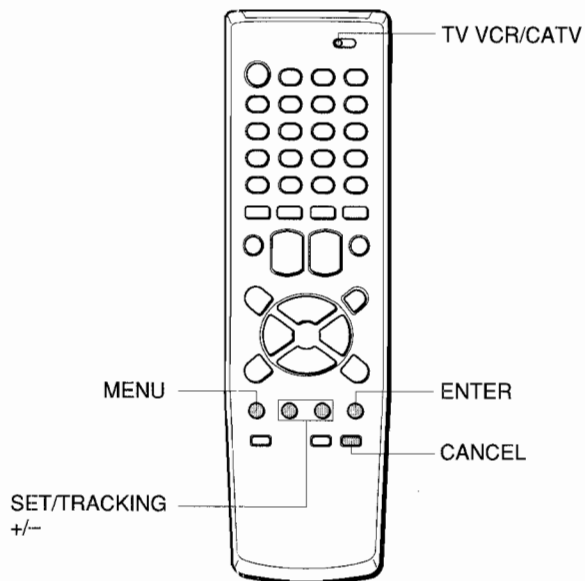

### Before starting

Set the TV VCR/CATV selector to TV VCR.

- 1 Press **MENU**.
- 2 Press **SET/TRACKING +/-** to select **TV SET-UP**, then press **ENTER**.

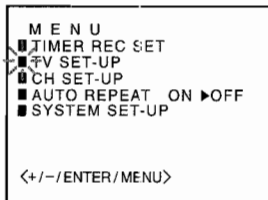

- 3 Press **SET/TRACKING +/-** to select **AUDIO**, then press **ENTER**.

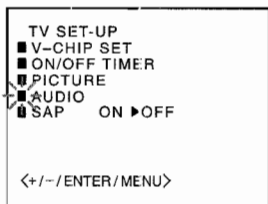

- 4 Press **ENTER** repeatedly to select the item to adjust.

Each press changes the item as follows:

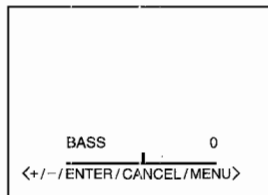

- 5 Press **SET/TRACKING +/-** to adjust the setting. After a few seconds from releasing the button, the display returns to the normal screen.

Item	Increasing the numbers	Decreasing the numbers
BASS	makes the bass sound stronger	makes the bass sound weaker
TREBLE	makes the treble sound stronger	makes the treble sound weaker
BALANCE	makes the output level of right speaker stronger	makes the output level of left speaker stronger

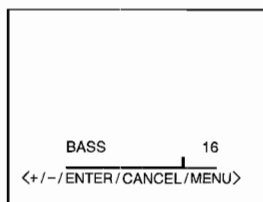

- 6 To adjust the other item, complete steps 4 through 5.
- 7 Press **MENU** 3 times to return to the normal screen.

### Tip

To reset all the items to the initial setting, press **CANCEL** in step 5.

# Setting the On-Timer

Once this timer is set, the unit turns on at the programmed time to the programmed channel.

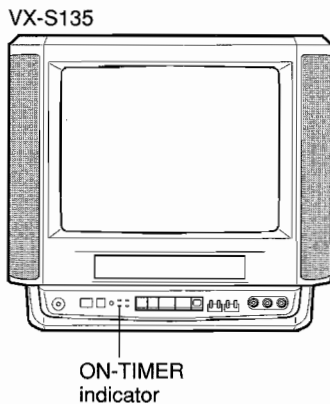
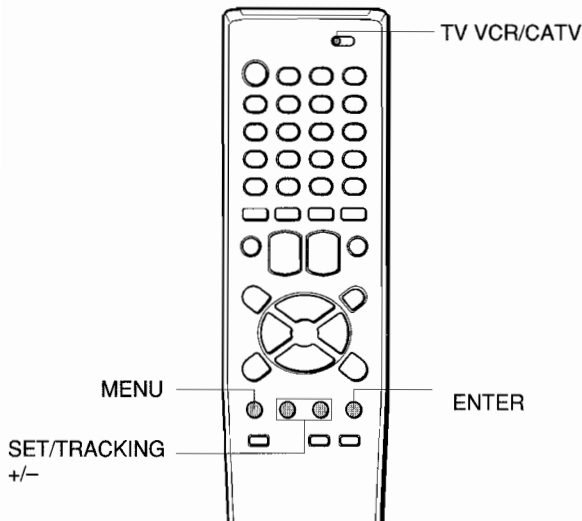

## Before starting

- Check that the clock is set correctly.
- Set the TV VCR/CATV selector to TV VCR.

**1 Press MENU.**

**2 Press SET/TRACKING +/- to select TV SET-UP, then press ENTER.**

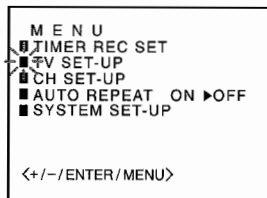

**3 Press SET/TRACKING +/- to select ON/OFF TIMER, then press ENTER.**

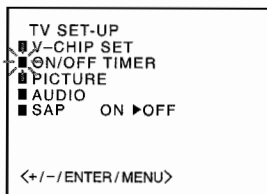

**4 Press SET/TRACKING +/- to select ON TIMER, then press ENTER.**

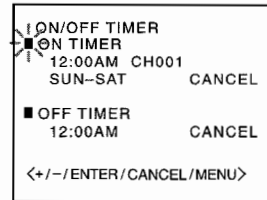

**5 Press SET/TRACKING +/- to set the hours, then press ENTER.**

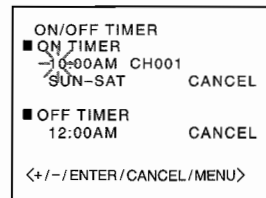

**6 Press SET/TRACKING +/- to set the minutes, then press ENTER.**

To change the minutes setting in ten minutes, press and hold SET/TRACKING +/-.

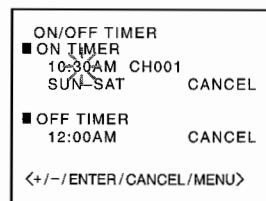

**7 Press SET/TRACKING +/- to set the channel number, then press ENTER.**

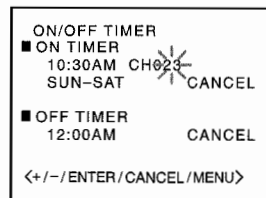

**8 Press SET/TRACKING +/- to select a kind of timer, then press ENTER.**

- MON-FRI: Daily program from Monday to Friday.
- MON-SAT: Daily program from Monday to Saturday.
- SUN-SAT: Daily program from Sunday to Saturday.
- WKL-day of the week: Weekly program such as every Sunday.

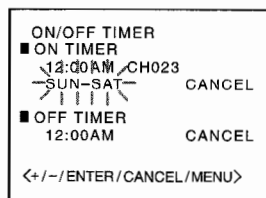

**9 Press SET/TRACKING +/- to display SET, then press ENTER.**

ON-TIMER indicator on the unit lights.

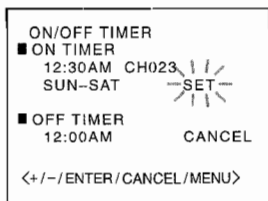

## Setting the Off-Timer

Once this timer is set, the unit turns off everyday at the programmed time.

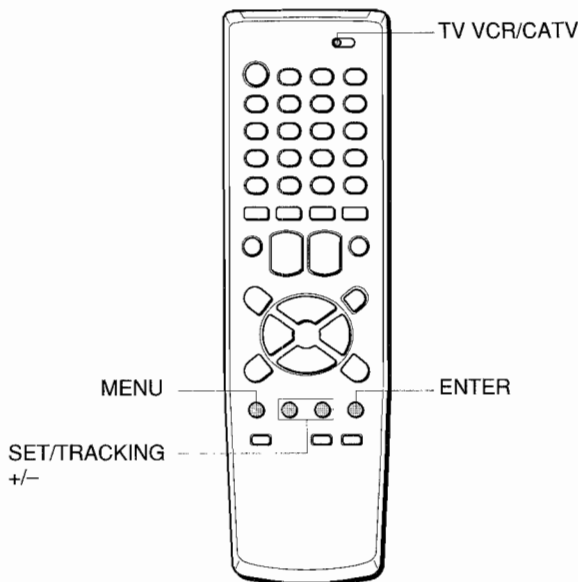

**10 Press MENU 3 times to return to the normal screen.**

- At the programmed time, the channel is changed to a programmed one.
- You can turn the unit off. The unit automatically turns on to a programmed channel at the programmed time.

### To correct the data while setting

Before pressing ENTER in step 9, press CANCEL repeatedly until the item you want to correct flashes. Reset the data using SET/TRACKING +/-.

#### Tips

- If you want to watch the program through the line input, press SET/TRACKING +/- to display "LINE1" (from AUDIO/VIDEO IN jacks on the rear) or "LINE2" (from AUDIO/VIDEO IN jacks on the front) in step 7, instead of the channel number.
- To cancel the On-Timer, follow the steps 1 through 4. Then press ENTER repeatedly until SET flashes and press SET/TRACKING +/- to display CANCEL.
- To confirm the setting, follow the steps 1 through 3. Press MENU 3 times to return to the normal screen.
- The unit automatically turns off one hour after the On-Timer turns on the unit if no Off-Timer has been set (one hour automatic shut off). To continue watching the TV, press any button to cancel this function.

#### Before starting

- Check that the clock is set correctly.
- Set the TV VCR/CATV selector to TV VCR.

- 1 Press MENU.**
- 2 Press SET/TRACKING +/- to select TV SET-UP, then press ENTER.**

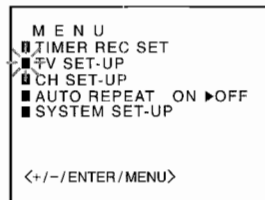

- 3 Press SET/TRACKING +/- to select ON/OFF TIMER, then press ENTER.**

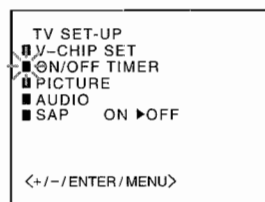

- 4 Press SET/TRACKING +/- to select OFF TIMER, then press ENTER.**

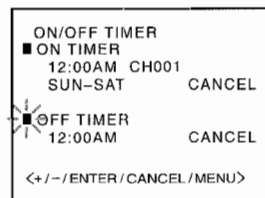

#### Notes

- If the power has been turned on at a programmed time, the one hour automatic shut off function does not work.
- If you have played back a tape at a programmed time, the channel is not changed.

**Setting the Off-Timer (continued)**

**5 Press SET/TRACKING +/- to set the hours, then press ENTER.**

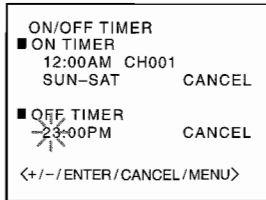

**6 Press SET/TRACKING +/- to set the minutes, then press ENTER.**

To change the minutes setting in ten minutes, press and hold SET/TRACKING +/-.

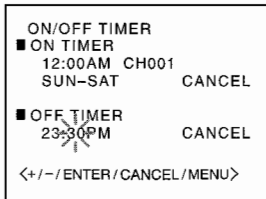

**7 Press SET/TRACKING +/- to display SET, then press ENTER.**

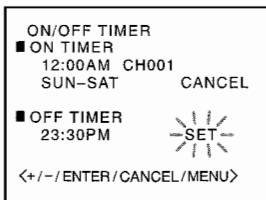

**8 Press MENU 3 times to return to the normal screen.**

The unit automatically turns off at the programmed time.

**To correct the data while setting**

Before pressing ENTER in step 7, press CANCEL repeatedly until the item you want to correct flashes. Reset the data using SET/TRACKING +/-.

**Tips**

- To cancel the Off-Timer, follow the steps 1 through 4. Then press ENTER repeatedly until SET flashes and press SET/TRACKING +/- to display CANCEL.
- To confirm the setting, follow the step 1 through 3. Press MENU 3 times to return to the normal screen.

**Playing back a tape**

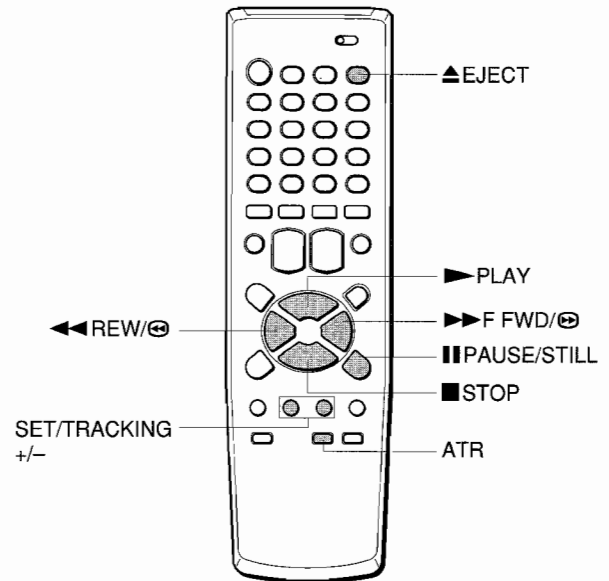

VX-S135

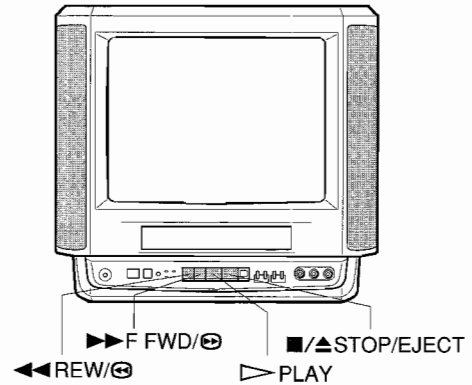

**1 Insert a cassette.**

VX-S135

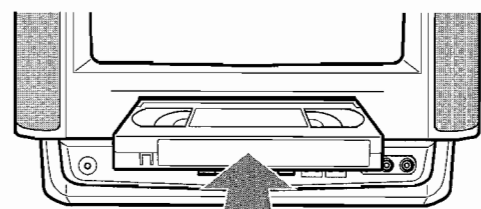

- The power turns on automatically.
- Playback starts immediately if the erasure prevention tab has been removed from the cassette.

**2 Press ► PLAY to start playback.**

**To stop playback**

Press ■ STOP on the remote control or ■/▲ STOP/EJECT on the unit.



### Notes

- When the tape reaches the end during playback, fast-forward or forward search, the unit automatically rewinds the tape to the beginning and ejects the cassette. (Auto rewind function)
- The unit selects the tape speed, SP, LP or SLP(EP.)
- The power is turned on and playback is started when ► PLAY is pressed during power off.

### If you cannot get a clear playback picture

Although the unit adjusts the tracking automatically, you may need to adjust the tracking manually if the tape quality is too poor. If the picture and the sound have noise, try manual tracking.

#### To adjust the tracking manually

During playback, press SET/TRACKING +/- repeatedly until you get the best possible picture. (Automatic Tracking is canceled and "MANUAL TR." and tracking bar appear.)

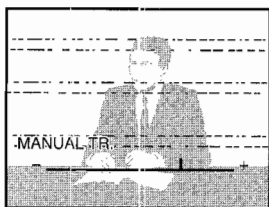

#### To return to automatic tracking

Press ATR. "AUTO TR." appears.

### Additional functions

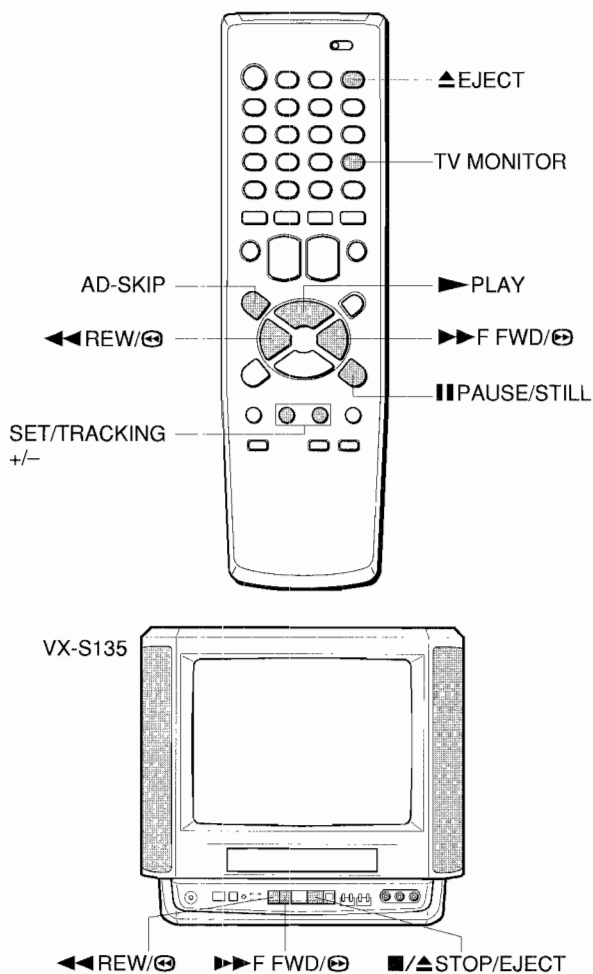

To	Press	To return to the original mode
Make a picture still	▬ PAUSE/STILL during playback	Press ▬ PAUSE/STILL or ► PLAY.
Fast-forward the tape	►► F FWD during stop	—
Rewind the tape	◄◄ REW during stop	—
Eject the cassette	▲ EJECT on the remote control or ■/▲ STOP/EJECT on the unit during stop	—
Search forward at low speed	►► F FWD once during playback	Press ► PLAY.
Search forward at a higher speed	►► F FWD twice during playback	Press ► PLAY.
Search reverse at low speed	◄◄ REW once during playback	Press ► PLAY.
Search reverse at a higher speed	◄◄ REW twice during playback	Press ► PLAY.

You can switch the speed of forward and reverse searches by pressing ►► F FWD and ◄◄ REW repeatedly.

### To watch a picture of the tape during fast-forward or rewind — skip search

Press and hold ►► F FWD or ◀◀ REW during fast-forward or rewind. The unit switches forward or reverse search. Release the button to return to the fast-forward or rewind mode.

### To skip an advertisement

Press AD-SKIP during playback. The VCR searches forward approximately 30 seconds of the recorded time. Each press changes the recorded time of forward search in 30 seconds increments to a maximum of 3 minutes. After forward search, VCR returns to the normal playback.

During AD-SKIP, the counter does not register blank portions with no recorded signal.

### To monitor a TV program

Press TV MONITOR during playback. The cassette continues to play while the picture switches to TV channel. Press TV MONITOR again to return to playback picture.

#### Tips

- Even if you press ▲ EJECT on the remote control or ■/▲ STOP/EJECT on the unit while the power is off, the unit ejects the cassette.
- Depending on the tape, noise lines may appear or color may fade during forward and reverse searches, and still. You can move the noise lines during forward and reverse searches by pressing SET/TRACKING +/- repeatedly.

#### Notes

- If a still picture lasts for more than 5 minutes, the unit will automatically enter playback mode to protect the tape.
- The sound will be muted during forward and reverse searches, and still.

## Playing back a tape repeatedly

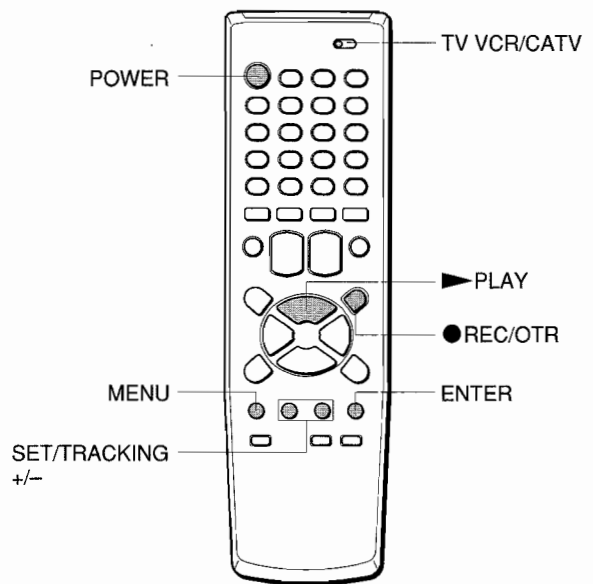

#### Before starting

Set the TV VCR/CATV selector to TV VCR.

- 1 Press MENU.
- 2 Press SET/TRACKING +/- to select AUTO REPEAT.

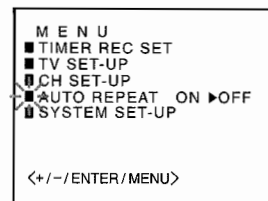

- 3 Press ENTER to select ON.

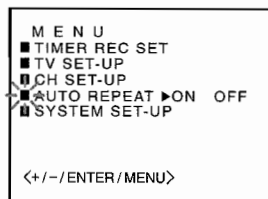

- 4 Press MENU to return to the normal screen.

- 5 Press ► PLAY.

The unit plays back the tape to the end, rewinds to the beginning, then repeats playback.

### To cancel repeat playback

Press ENTER to select OFF in step 3. Repeat playback will also be canceled by pressing POWER or ● REC/OTR, using the Zero Return function or ejecting the cassette.

## Various search functions

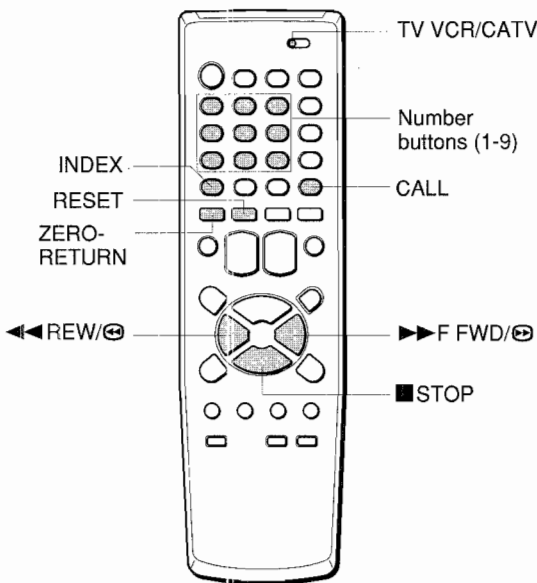

## Rewinding or fast-forwarding to a specific point – Zero Return

- 1 Press **CALL** to display the tape counter.

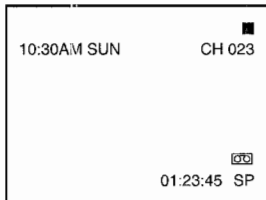

- 2 Press **RESET** at the point you want to locate later.  
The tape counter resets to "00:00:00."

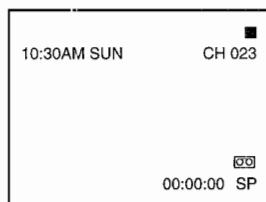

- 3 After playback or recording, press **STOP**, then **ZERO-RETURN**.  
The tape automatically stops when the tape counter returns to about "00:00:00."

### Notes

- When you insert a cassette, the tape counter is reset to "00:00:00."
- The tape counter does not work while playing unrecorded portions of tape.

## Searching with the index function — Index Search

The unit automatically marks an index signal on the tape each time recording starts. You can use these signals to find the beginning of any recording.

### Before starting

Set the TV VCR/CATV selector to TV VCR.

- 1 Press **INDEX** during stop or playback.



- 2 Press the number buttons (1 - 9) to select the index number (up to 9).



- 3 Press **F FWD** (for succeeding programs) or **REW** (for preceding programs).

The unit starts searching.

Playback starts automatically from the beginning of the specified recording.

### To search the next index signal

Press **INDEX** during stop or playback, then press **F FWD** or **REW**. When the next index signal is found, playback starts automatically.

### Notes

- Index signals should be at least 2 minutes apart. Otherwise, the unit cannot detect them properly.
- Index signals may not be detected on damaged or worn out tapes.
- Index signal at the beginning of a recorded tape may not be detected.
- Index signal may not be detected if it is extremely close to the point where the search began.

## Recording a TV program

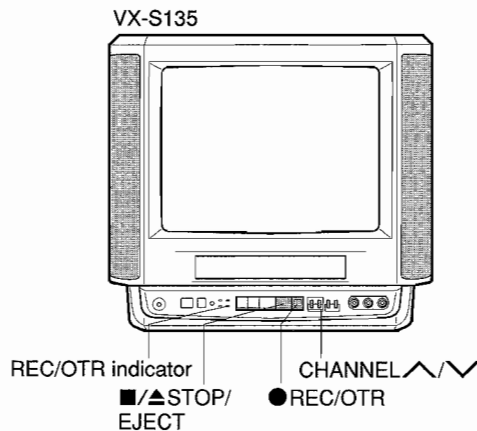
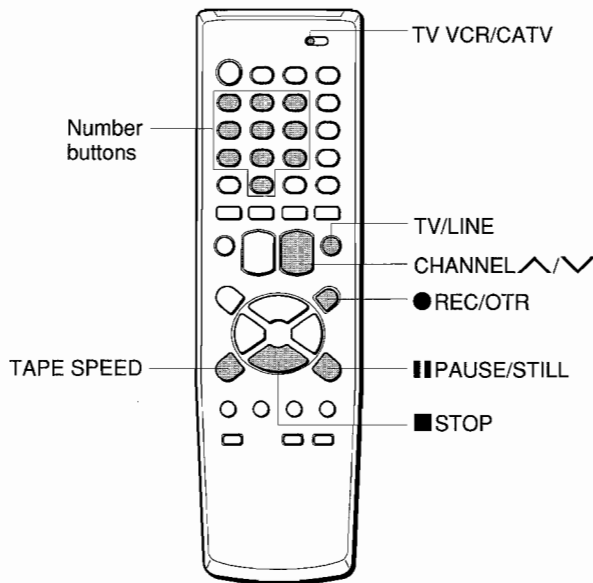

### Before starting

Set the TV VCR/CATV selector to TV VCR.

### 1 Insert a cassette with its erasure prevention tab in place.

The power turns on automatically.

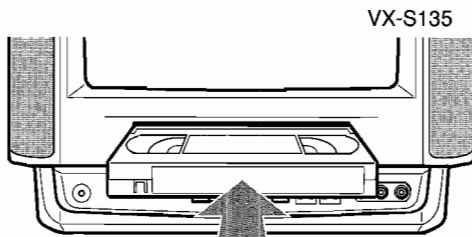

### 2 Press TAPE SPEED to select the tape speed, SP, LP or SLP.

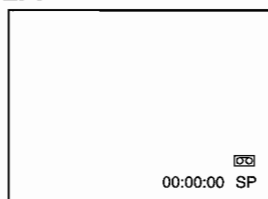

SLP provides three as much recording time as SP, LP provides twice as much recording time as SP, although SP produces better picture and audio sounds.

### 3 Press CHANNEL up/down repeatedly or the number buttons to select the channel number to record.

#### To select CATV broadcast using the number buttons

When selecting the number between 10 and 19, press 0 once to enter the hundreds digit, and then press the buttons 1 through 9 to enter tens and ones digits. When selecting the numbers less than 10, press 0 twice to enter the hundreds and tens digits, and then press the buttons 1 through 9 to enter the ones digit.

#### To select VHF/UHF broadcast using the number buttons

When selecting the numbers less than 10, press 0 to enter the tens digits, and then press the buttons 1 through 9 to enter the ones digit.

### 4 Press ● REC/OTR to start recording.

- "INDEX" flashes for a few seconds. See page 19.
- The REC/OTR indicator on the unit lights.

### To stop recording

Press ■ STOP on the remote control or ■/▲ STOP/EJECT on the unit.

### To pause recording

Press ■ PAUSE/STILL. The REC/OTR indicator on the unit flashes.

To resume recording, press ■ PAUSE/STILL or ● REC/OTR.

### To prevent an accidental recording

Break off the erasure prevention tab on the back edge of the cassette.

To record over the tape again, cover the gap with adhesive tape.

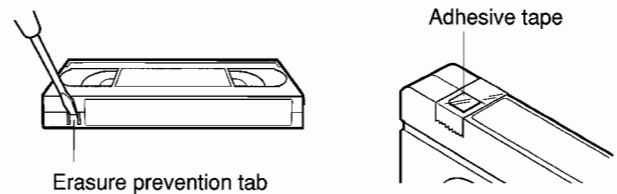

### Tip

If you want to record the program through the line input, press CHANNEL up/down or TV/LINE to display "LINE1" (from the AUDIO/VIDEO IN jacks on the rear) or "LINE2" (from the AUDIO/VIDEO IN jacks on the front) in step 3.

### Notes

- The channel cannot be changed during recording.
- If you try to record on a cassette without its erasure prevention tab, the unit will eject the cassette.
- If recording pause lasts for more than 5 minutes, the unit will automatically enter stop mode to protect the tape.
- If the power is turned off during recording, the TV turns off, but the VCR continues to record.

## Playing back the portion you just recorded – One-Touch Playback

Using One-Touch Playback after VCR Plus+ system (page 25) or manual timer recording (page 27) is convenient. You can make timer recordings and play back only the portion you just recorded with the timer by pressing a single button later.

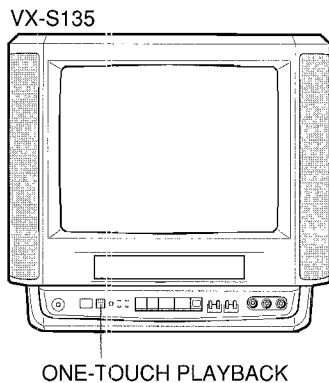
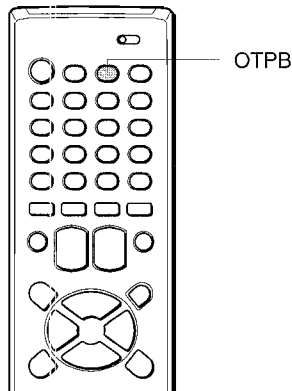

### 1 Stop recording (when recording without timer).

ONE-TOUCH PLAYBACK on the unit lights. If another operation button is pressed after you stop recording, One-Touch Playback will be canceled.

### 2 Press ONE-TOUCH PLAYBACK on the unit or OTPB on the remote control.

The tape rewinds to the start of the recorded portion and begins playback.

## When you set the timer for more than two timer programs

The unit starts playing back from the earliest one when you use One-Touch Playback.

To find the beginning of the second (or later) program, use Index Search (page 22).

### Note

One-Touch Playback does not work for recordings of less than 1 minute 30 seconds.

## Recording with One-Touch Recording

You can immediately start recording the current channel for a specified time with One-Touch Recording.

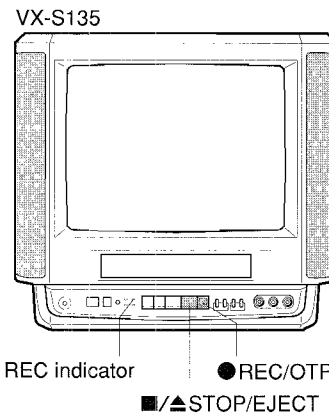
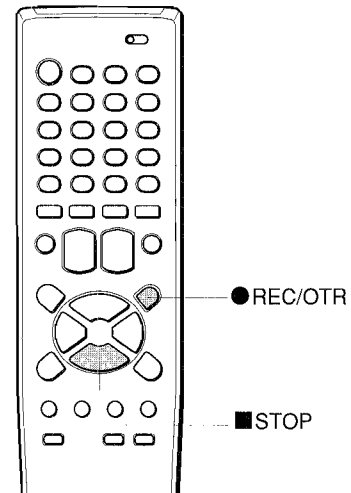

### Before starting

- Insert a cassette with its erasure prevention tab in place. Make sure the tape is longer than the recording time.
- Select the channel to record and tape speed.

### 1 Press ● REC/OTR.

The unit starts recording.

### 2 Press ● REC/OTR repeatedly to set the recording duration.

Each press changes the recording duration on the screen in the following way:

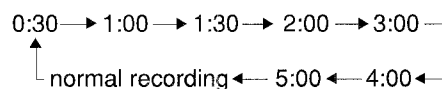

After the set amount of time has elapsed, the recording stops.

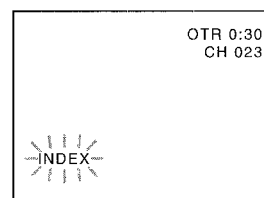

CONTINUE

## Recording with One-Touch Recording (continued)

### To stop recording

Press ■ STOP on the remote control or ■/▲ STOP/EJECT on the unit.

### To extend the recording duration while recording

Press ● REC/OTR until the new duration you want appears on the screen.

#### Tip

To confirm the remaining time of recording, press ● REC/OTR once during One-Touch Recording.

#### Notes

- If the power is turned off during One-Touch Recording, the TV turns off, but the VCR continues to record.
- During One-Touch Recording, when the tape reaches the end, the TIMER REC indicator on the unit flashes.

## Setting the timer with VCR Plus+ system

You can greatly simplify timer recordings with VCR Plus+ system. Just enter the VCR Plus+ programming number, a number assigned to each TV program, and the unit will set the timer recording automatically. You can find VCR Plus+ programming number in most TV guide magazines. You can set up to 8 programs.

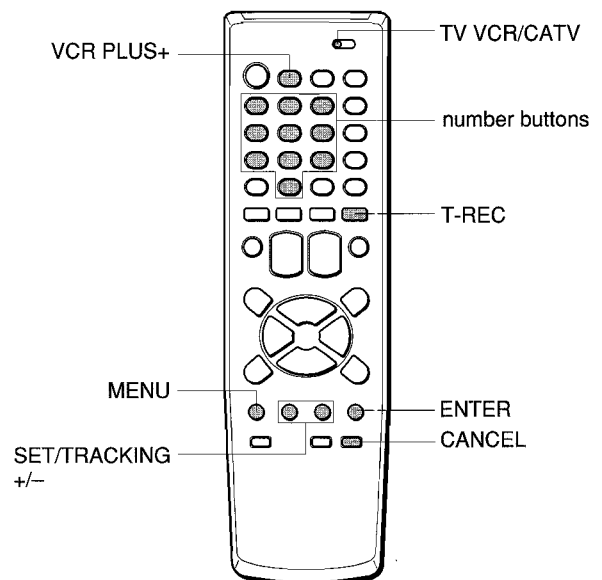

### Before starting

- Check that the clock is set correctly.
- Check that the channel numbers match the guide channels which assigned to the TV stations. See page 12.
- Insert a cassette with its erasure prevention tab in place.
- Set the TV VCR/CATV selector to TV VCR.
- If the CATV converter is used for the timer recording, check that the CATV converter is turned on and the channel you want to record is selected.

### 1 Press VCR PLUS+.

### 2 Enter the VCR Plus+ programming number of the TV program you want to record using the number buttons.

If you make a mistake, press CANCEL.

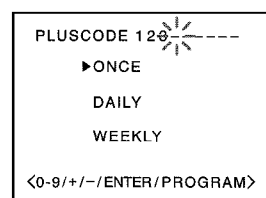

**3 Press SET/TRACKING +/- to select ONCE, DAILY or WEEKLY.**

To record	Select
a single program	ONCE
daily program	DAILY (See right)
weekly program such as every Monday (WKL-MON)	WEEKLY

**4 Press ENTER.**

- The following timer information appears on the screen.
- If you want to change the setting here, see on the right.

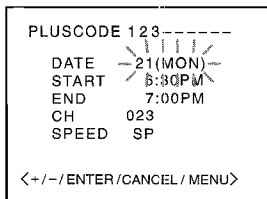

**5 Press ENTER repeatedly until the tape speed flashes, then press SET/TRACKING +/- to select SP, LP or \$LP.**

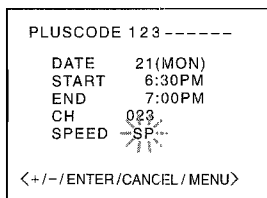

**6 Press VCR PLUS+.**  
The timer program list appears.

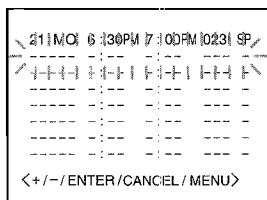

**7 Press MENU twice to return to the normal screen.**

**8 Press T-REC.**

- The TIMER REC indicator on the unit lights, and the unit stands by for timer recording.
- If the TIMER REC indicator does not light, a cassette is not inserted.
- The cassette is ejected if the cassette's erasure prevention tab has been removed.
- You can turn the unit off. The unit automatically starts recording at the programmed time.

**Caution**

When the TIMER REC indicator on the unit lights, the tape functions are not operable. To operate the others, press T-REC. However, remember to press it again to activate timer recordings.

**To cancel a program**

Select TIMER REC SET in the menu. Then press SET/TRACKING +/- to select the unnecessary program, and press CANCEL.

**If the program overlaps another**

The overlapped portions will be deleted. The program listed first on the timer program setting screen has priority over the succeeding program as illustrated.

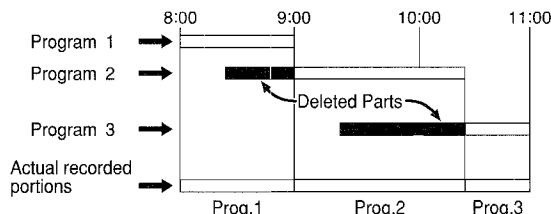

**Tips**

- If "PROGRAM FULL" flashes and the timer program list on step 1, 8 programs are already set. Cancel an unnecessary program.
- To confirm the setting, select TIMER REC SET in the menu to display the timer program list. Press MENU twice to return to the normal screen.
- When the power supply is interrupted for more than 5 seconds, the preset program is cleared. In this case, you have to set the clock and the timer again.

**Note**

During timer recording, when the tape reaches the end, the TIMER REC indicator on the unit flashes.

**Changing the setting**

**To set the daily program**

In step 4, press SET/TRACKING +/- repeatedly to display the desired daily program as follow:

- MON-FRI : Monday to Friday
- MON-SAT : Monday to Saturday
- SUN - SAT : Everyday

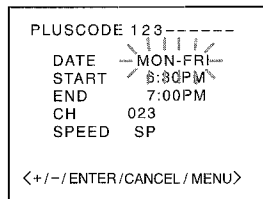

**To extend the recording time**

After step 4, press ENTER repeatedly until the end time flashes, then press SET/TRACKING +/- to change the setting.

# Setting the timer manually

If you cannot use VCR PLUS+ system, you can set the timer manually. You can set up to 8 programs within one month of the current date.

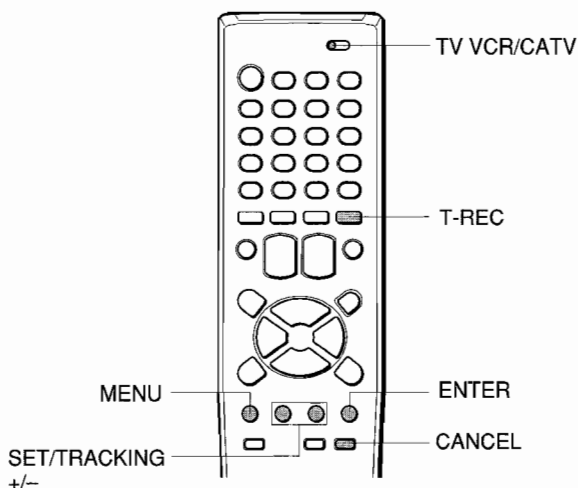

### Before starting

- Check that the clock is set correctly.
- Insert a cassette with its erasure prevention tab in place.
- Set the TV VCR/CATV selector to TV VCR.
- If the CATV converter is used for the timer recording, check that the CATV converter is turned on and the channel you want to record is selected.

**1 Press MENU.**

**2 Press SET/TRACKING +/- to select TIMER REC SET, then press ENTER.**

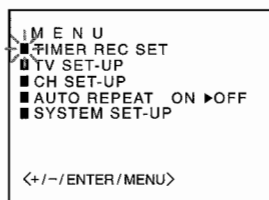

**3 Press SET/TRACKING +/- to select the line on which no program has been set, then press ENTER.**

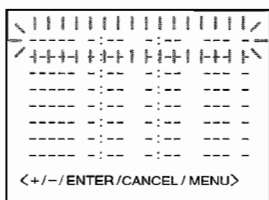

**4 Press SET/TRACKING +/- to set the date, then press ENTER.**

If you want to set daily/weekly recordings, see on the right.

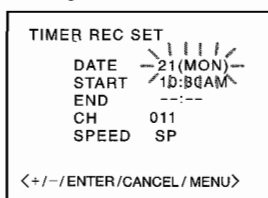

**5 Set the start time (hours and minutes), the end time (hours and minutes), the channel number and the tape speed in the same way as in step 4.**

- To change the minutes setting in ten minutes, press and hold SET/TRACKING +/-.
- The timer program list appears.

**6 If you want to set another program, repeat steps 3 through 5.**

**7 Press MENU twice to return to the normal screen.**

**8 Press T-REC.**

- The TIMER REC indicator on the unit lights, and the unit stands by for timer recording.
- If the TIMER REC indicator does not light, a cassette is not inserted.
- The cassette is ejected if the cassette's erasure prevention tab has been removed.
- You can turn the unit off. The unit automatically starts recording at the programmed time.

### To set the daily/weekly timer

In step 4, press SET/TRACKING - repeatedly before pressing ENTER.

The setting changes as follows:

#### Example

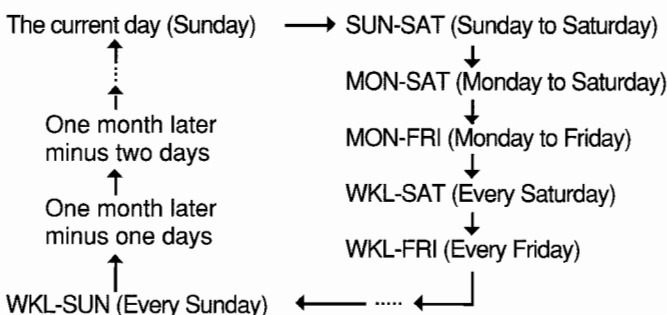

Press SET/TRACKING + to change the display in reverse order.

After setting, press ENTER.

### To cancel a program

Select TIMER REC SET in the menu. And press SET/TRACKING +/- to select the unnecessary program, then press CANCEL.

#### Tips

- If you want to record the program through the line input, press SET/TRACKING +/- to display "L1" (from the AUDIO/VIDEO IN jacks on the rear) or "L2" (from the AUDIO/VIDEO IN jacks on the front) in step 5 instead of the channel number.
- To confirm the setting, select TIMER REC SET in the menu to display the timer program list. Press MENU twice to return to the normal screen.
- When the power supply is interrupted for more than 5 seconds, the preset program is cleared. In this case, you have to set the clock and timer again.

#### Caution

When the TIMER REC indicator lights, the tape functions are not operable. To operate the others, press T-REC. However, remember to press it again to activate timer recordings.



# Dubbing

## Connecting with another VCR

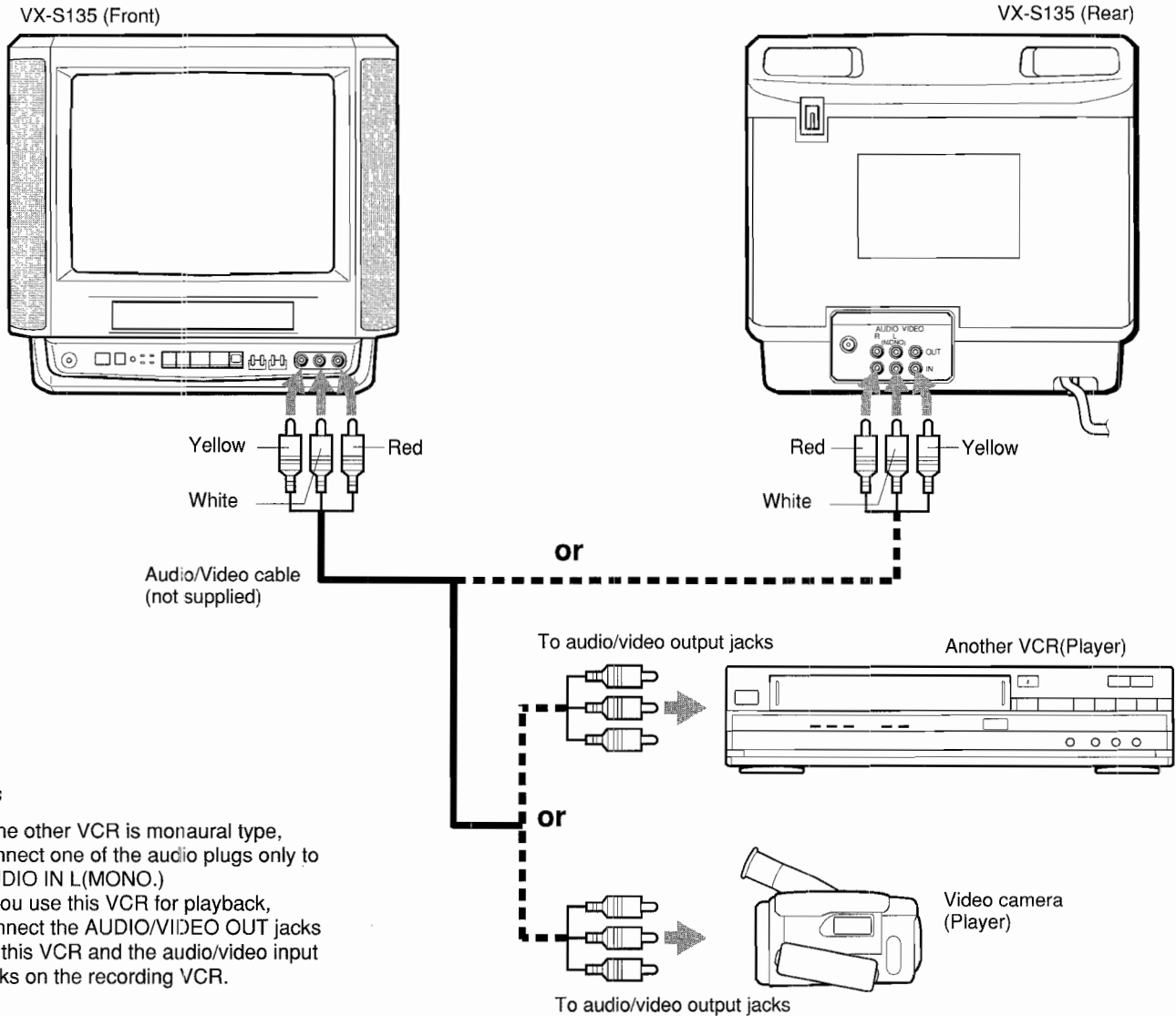

### Tips

- If the other VCR is monaural type, connect one of the audio plugs only to AUDIO IN L(MONO.)
- If you use this VCR for playback, connect the AUDIO/VIDEO OUT jacks on this VCR and the audio/video input jacks on the recording VCR.

## Operation

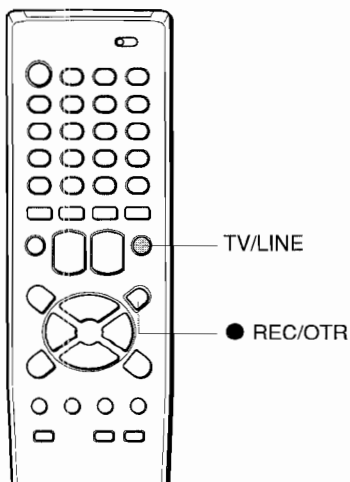

### Before starting

Select the tape speed.

- 1** Insert a pre-recorded source cassette into another (playback) VCR.
- 2** Insert a blank cassette with its erasure prevention tab in place into your VX-S205/S135(recording.)
- 3** Press TV/LINE repeatedly to display "LINE1"(rear) or "LINE2"(front) on the screen.
- 4** Set the other VCR to play back.
- 5** Press ● REC/OTR on the recording unit.

# Setting the V-chip

An age limitation can be set to prevent children from viewing or listening to violent scenes or programs with adult content. This unit corresponds to "TV-RATING" and "MOVIE RATING."

To use the V-chip function, register a password at first.

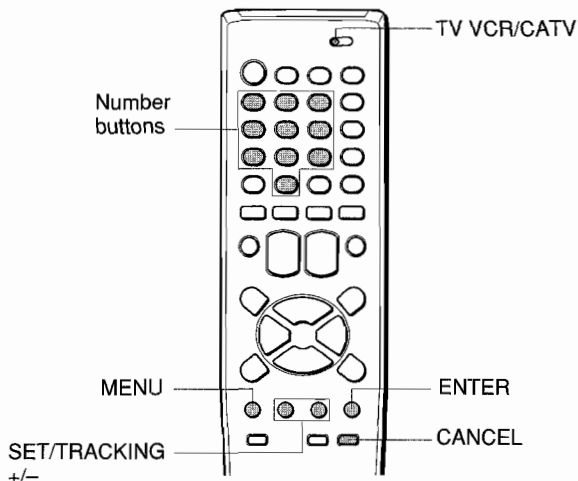

**Before starting**

Set the TV VCR/CATV selector to TV VCR.

## Registering the password

**Caution**

You cannot set the V-chip if you forget the password. We recommend you write down the password and keep it in a safe place in case you forget it.

- 1 Press MENU.
- 2 Press SET/TRACKING +/- to select TV SET-UP, then press ENTER.
- 3 Press SET/TRACKING +/- to select V-CHIP SET, then press ENTER.

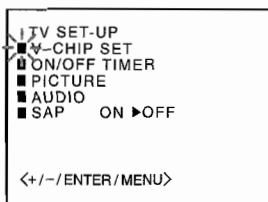

- 4 Enter the password (4 digits) using the number buttons (0-9,) then press ENTER.
  - "\*" appears instead of the number.
  - If you make a mistake, press CANCEL.

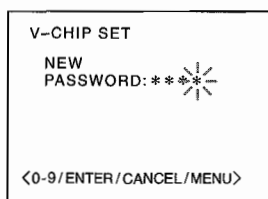

- 5 Enter the same password again for the safety, then press ENTER.

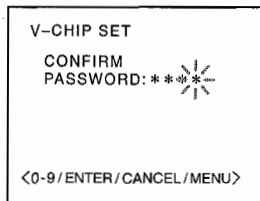

V-CHIP SET menu appears.

## Setting the V-chip

- 1 In the V-CHIP SET menu, press SET/TRACKING +/- to select TV RATING, then press ENTER.

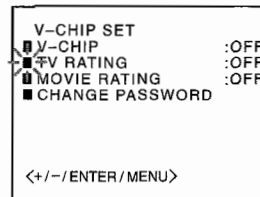

- 2 Press SET/TRACKING +/- to display the desired setting.

• When the following programs are received, they are protected from display according to the selected setting.

- OFF: TV RATING is not set.
- TV-Y: Programs except for ones for infants
- TV-Y7: Programs for those older than 7
- TV-G: Programs except for ones for children
- TV-PG: Programs not proper for infants
- TV-14: Programs not proper for children under 14 years old
- TV-MA: Programs forbidden children under 17 years old

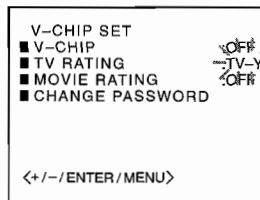

• "CALL TO SET CONTENTS" may appear according to the selected setting. If the message appears, press CALL to display the TV RATING sub menu. If not, go to step 5.

- 3 Press SET/TRACKING +/- to select the sub menu item, then press ENTER to select ON or OFF.

• When TV-Y7 is selected, the item below appears.

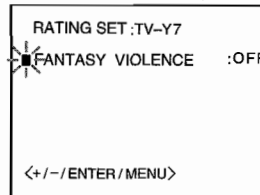

• When TV-PG or TV-14 is selected, the items below appear.

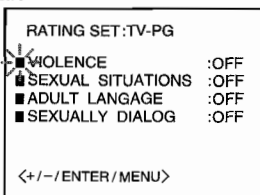

- When TV-MA is selected, the items below appear.

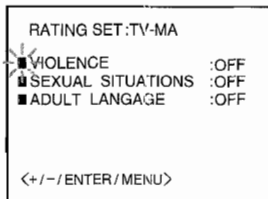

**4** Press **MENU** to return to the V-CHIP SET menu.

**5** Press **ENTER**, and press **SET/TRACKING +/-** to select **MOVIE RATING**, then press **ENTER**.

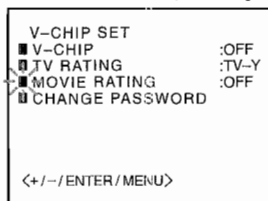

**6** Press **SET/TRACKING +/-** to display the desired setting, then press **ENTER**.

When the following movies are received, they are protected from display according to the selected setting.

- OFF: MOVIE RATING is not set.
- G: Movies with no age limit
- PG: Movies not proper for children
- PG-13: Movies not proper for children of 13 years old and younger
- R: Movies those can be seen by children under 17 years old with their parents
- NC-17: Movies forbidden children under 17 years old
- X: Movies for adults

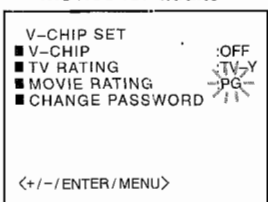

**7** Press **SET/TRACKING +/-** to select **V-CHIP**.

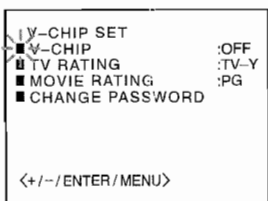

**8** Press **ENTER** to display **ON**.

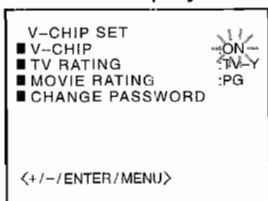

**9** Press **MENU** 3 times to return to the normal screen.

### To use the TV after the TV is protected

When the program applied to the V-chip setting is received, "PROTECT BY V-CHIP" is displayed.

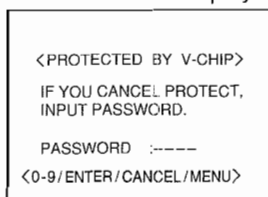

Enter the password, then press **ENTER**. When the password is right, the protect will be canceled.

### Note

The V-CHIP function is activated only on programs and tapes that have the rating signal.

## Changing the password

- 1** Press **MENU**.
- 2** Press **SET/TRACKING +/-** to select **TV SET-UP**, then press **ENTER**.
- 3** Press **SET/TRACKING +/-** to select **V-CHIP SET**, then press **ENTER**.
- 4** Enter the password using the number buttons (0-9,) then press **ENTER**.  
 " \*" appears instead of the number.

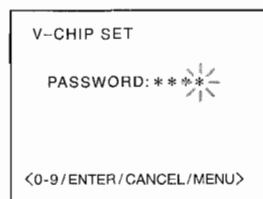

V-CHIP SET menu appears.

**5** Press **SET/TRACKING +/-** to select **CHANGE PASSWORD**, then press **ENTER**.

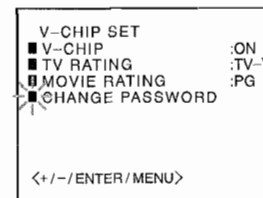

- 6** Enter the new password using the number buttons (0-9,) then press **ENTER**.
  - " \*" appears instead of the number.
  - If you make a mistake, press **CANCEL**.

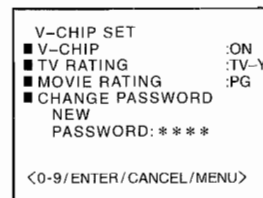

- 7** Enter the same password again for the safety, then press **ENTER**.
- 8** Press **MENU** 3 times to return to the normal screen.

# Multichannel TV Sound (MTS) and Hi-Fi audio sound system

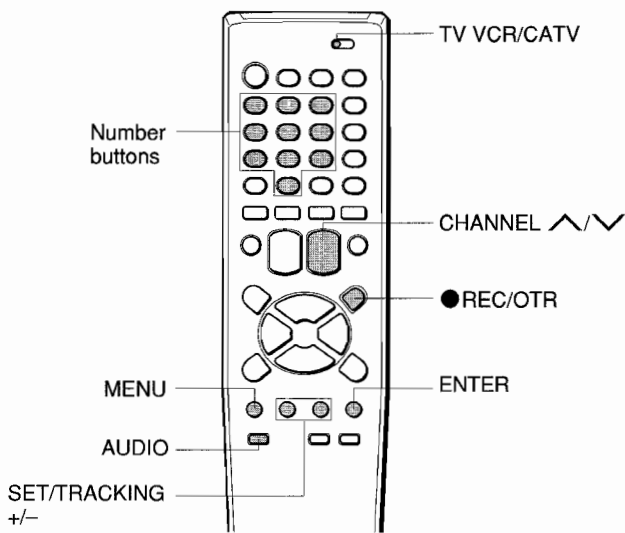

## Multichannel TV Sound (MTS)

This unit is equipped with the MTS (Multi-channel TV Sound) system which decodes stereo and SAP (Second Audio Program) broadcasting signals. It also decodes the stereo TV sound of the local CATV system if it satisfies the assigned cable frequencies and EIA-recommended MTS stereo/bilingual TV sound system. It can record and play back the audio signal in the VHS Hi-Fi audio sound system.

## Second Audio Program (SAP)

This unit can record and play back a Second Audio Program (SAP) for the second language or additional information. Usually primary language is recorded on the primary sound channel, and the second language or additional information is recorded on the SAP channel.

## Audio track system

This unit records a regular monaural audio signal on the normal audio track, and stereo Hi-Fi audio signal on the Hi-Fi audio track. If you use the unit equipped with the VHS Hi-Fi audio sound system to play back the tape recorded on this unit, you can enjoy stereo Hi-Fi sound or bilingual program. If you use the unit not equipped with the VHS Hi-Fi audio sound system, only a regular audio sound recorded on a normal audio track is played back.

### <Tape structure>

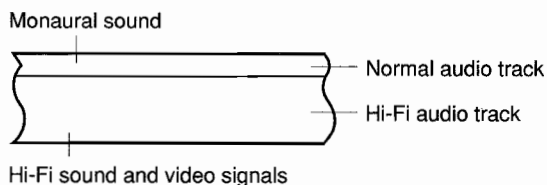

## Recording the Hi-Fi audio

The regular audio signal and Hi-Fi audio signal are automatically recorded if the TV program is broadcasted in stereo. No special setting is required for Hi-Fi audio recording.

## Recording the sound of the MTS Broadcast

### Before starting

- Insert a cassette and select the tape speed.
- Set the TV VCR/CATV selector to TV VCR.

**1 Press MENU.**

**2 Press SET/TRACKING +/- to select TV SET-UP, then press ENTER.**

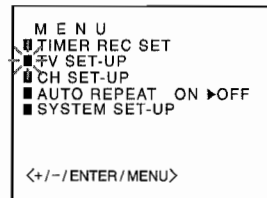

**3 Press SET/TRACKING +/- to select SAP.**

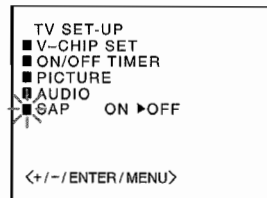

**4 Press ENTER to select ON.**

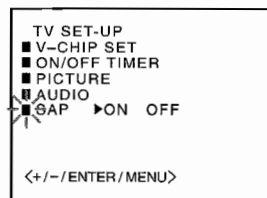

**5 Press MENU twice to return to the normal screen.**

**6 Press CHANNEL ^/v or the number buttons to select the channel number to record.**

STEREO and/or SAP appears on the TV screen depending upon the receiving program.

**7 Press ● REC/OTR.**

Recording begins.

## To listen to the SAP sound on the TV

Follow the steps 1 through 5. The SAP sound will be heard. To return to the primary sound, select OFF in step 4.

## Recorded and output signals of the MTS broadcast

TV screen	Broadcast	SAP	Recorded signal		Signal output from AUDIO OUT	
			Hi-Fi track	Normal track	L	R
—	Mono	OFF	Mono	Mono	Mono	Mono
STEREO	Stereo	OFF	Left/Right channel	Mono (L+R)	Left channel	Right channel
SAP	Mono+SAP	OFF	Mono	Mono	Mono	Mono
		ON	L:Mono R:SAP	SAP	SAP	SAP
STEREO/SAP	Stereo+SAP	OFF	Left/Right channel	Mono (L+R)	Left channel	Right channel
		ON	L:L+R R:SAP	SAP	SAP	SAP

## Playing back a MTS-program recorded tape

Press AUDIO to select the sound you want. Each press change the indicator on the TV screen as follows:

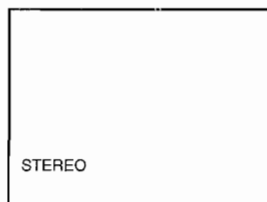

Indicator on the TV screen	To listen to	
	Stereo program	Bilingual program
STEREO	Stereo	Mixed (main and sub) sound
L ch	Left channel	Main sound
R ch	Right channel	Sub sound
MONO	Standard sound	Standard sound (usually the main sound)

### Tip

If AUDIO setting is set to STEREO while playing a prerecorded SAP bilingual audio program, the primary language "L ch" and the secondary language "R ch" will be heard simultaneously. For SAP bilingual playback, do not use STEREO setting. Select "R ch" setting.

### Notes

- When you play a tape recorded in mono, the sound is always played back in mono regardless of the AUDIO setting.
- The AUDIO setting automatically returns to STEREO when a cassette is ejected.

## On-screen display

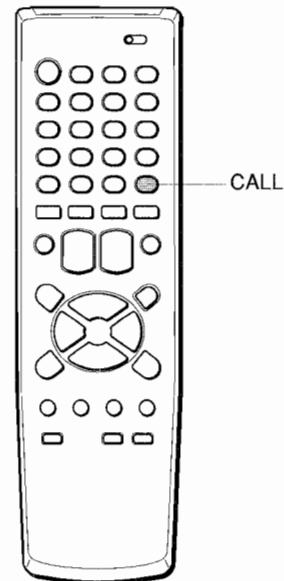

## Identifying the on-screen display items

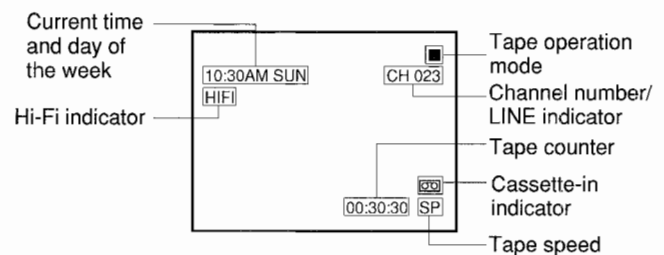

## Tape operation mode indicators

- ▶ : Play
- ◀▶ : Rewind
- ▶▶ : Fast-forward
- ▲ : Cassete eject
- : Recording
- || : Recording pause
- : Stop

## To change the on-screen function display

Press CALL. Each press turns the display on/off.

## Troubleshooting

---

If the unit does not seem to operate properly, read the instructions again, then check the following guide.

**TV reception is noisy or there is no TV reception.**

Connect the antenna correctly and securely.

**There is no picture or sound**

The unit is in LINE input mode.

**There is no sound**

Increase the volume level.

**There is poor or no color**

Adjust the color setting.

**The playback picture is noisy.**

- Adjust the tracking manually when the tape quality is poor.
- Although the unit cleans the video heads automatically, dirt may be accumulated after a long period of use. Clean the video heads with a commercially available video heads cleaning tape.

**Tape operation buttons do not work while the power is on and the cassette is inserted.**

Moisture condensation may have occurred. Wait for about two hours until moisture evaporates completely before you operate the unit.

**Abnormal operation has occurred.**

External interference may have affected the internal microprocessor.

Press the 1 button while holding down VOLUME  $\nabla$  on the unit.

**The unit does not work.**

Make sure the TV VCR/CATV selector is set to TV VCR.

**The timer does not operate.**

- Set the clock correctly.
- Check that the channel numbers match the guide channels which assigned to the TV stations.

**There is no sound and picture from an input source.**

You may have selected the wrong input. Press TV/LINE until you select the correct input source. (e.g. You must select "LINE 2" when you connect an input source to the AUDIO/VIDEO IN jacks on the front panel.)

**The remote control does not operate**

Replace both batteries with new ones.

**Clicking noise sounds.**

Unavoidable expansion or contraction of cabinet due to temperature changes. This is not a problem.

### Note on moisture condensation

Moisture may condense inside the unit and cause damage to the unit and tape when the unit is moved from a cold to a warm place, after heating a cold room, or under conditions of high humidity. If any of the above conditions apply, place the unit in a well-ventilated area and wait for about two hours until the unit is warmed to room temperature and the moisture evaporates completely before operating the unit.

# Specifications

Tuner system	Frequency synthesized tuner
TV system	M
Channel coverage	VHF: 2 to 13 UHF: 14 to 69 CATV: 5A, A-1 to A-5, A to W, W+1 to W+84
Program memory	181
Antenna input	75 ohms, unbalanced
Picuture tube	VX-S205 406(W) × 305(H) mm (16 × 12 1/8 in.) 508 mm (diagonal) (20 in.) VX-S135 208(W) × 211(H) mm (8 1/4 × 8 3/8 in.) 335 mm (diagonal) (13 1/4 in.)
Video recording system	Rotary 2 head helical scanning system
Video head	Azimuth 2 head
Video signal system	NTSC color system, 525 lines, 60 fields
Usable cassettes	VHS video cassette
Recording/Playback time	SP: 3 hours with T-180 tape LP: 6 hours with T-180 tape SLP: 9 hours with T-180 tape
Tape speed	SP: 33.35 mm/sec LP: 16.67 mm/sec SLP: 11.12 mm/sec
Fast-forward time	Approx. 2 minutes 15 seconds with T-120 tape
Rewind time	Approx. 1 minute 48 seconds with T-120 tape
Video input	1.0Vp-p, 75 ohm, unbalanced
Video output	1.0Vp-p, 75 ohm, unbalanced

Horizontal resolution	230 lines
Video S/N	53dB (nominal)
Audio track	3 tracks (Hi-Fi sound 2 tracks, Normal sound 1 track)
Audio input	-3.8dBs, 50K ohm
Audio output	-3.8dBs, less than 50K ohm
Operating temperature	5°C to 40°C
Power requirements	120V AC, 60Hz
Power consumption	VX-S205 109 W VX-S135 80 W
Dimensions	VX-S205 574(W) × 480(D) × 502(H) mm (22 5/8 × 19 × 19 7/8 in.) VX-S135 435(W) × 365(D) × 384.5(H) mm (17 1/4 × 14 3/8 × 15 1/4 in.)
Weight	VX-S205 25 kg (55 lbs.) VX-S135 13.5 kg (29.7 lbs.)
Supplied accessories	Batteries(R03, size AAA) (2) Remote control (1) Antenna adaptor (1) (VX-S205 only) VHF/UHF telescopic antenna with antenna adaptor (1) (VX-S135 only)

Design and specifications are subject to change without notice for the purpose of performance improvement.

This equipment has been tested and found to comply with the limits for a Class B digital device, pursuant to Part 15 of the FCC Rules. These limits are designed to provide reasonable protection against harmful interference in a residential installation.

This equipment generates, uses, and can radiate radio frequency energy and, if not installed and used in accordance with the instructions, may cause harmful interference to radio communications. However, there is no guarantee that interference will not occur in a particular installation. If this equipment does cause harmful interference to radio or television reception, which can be determined by turning the equipment off and on, the user is encouraged to try to correct the interference by one or more of the following measures:

- Reorient or relocate the receiving antenna.
- Increase the separation between the equipment and receiver.
- Connect the equipment into an outlet on a circuit different from that to which the receiver is connected.
- Consult the dealer or an experienced radio/TV technical for help.

## Caution

Modifications or adjustment to this product, which are not expressly approved by the manufacturer, may void the user's right authority to operate this product.



# Parts and controls

## Front panel (VX-S205)

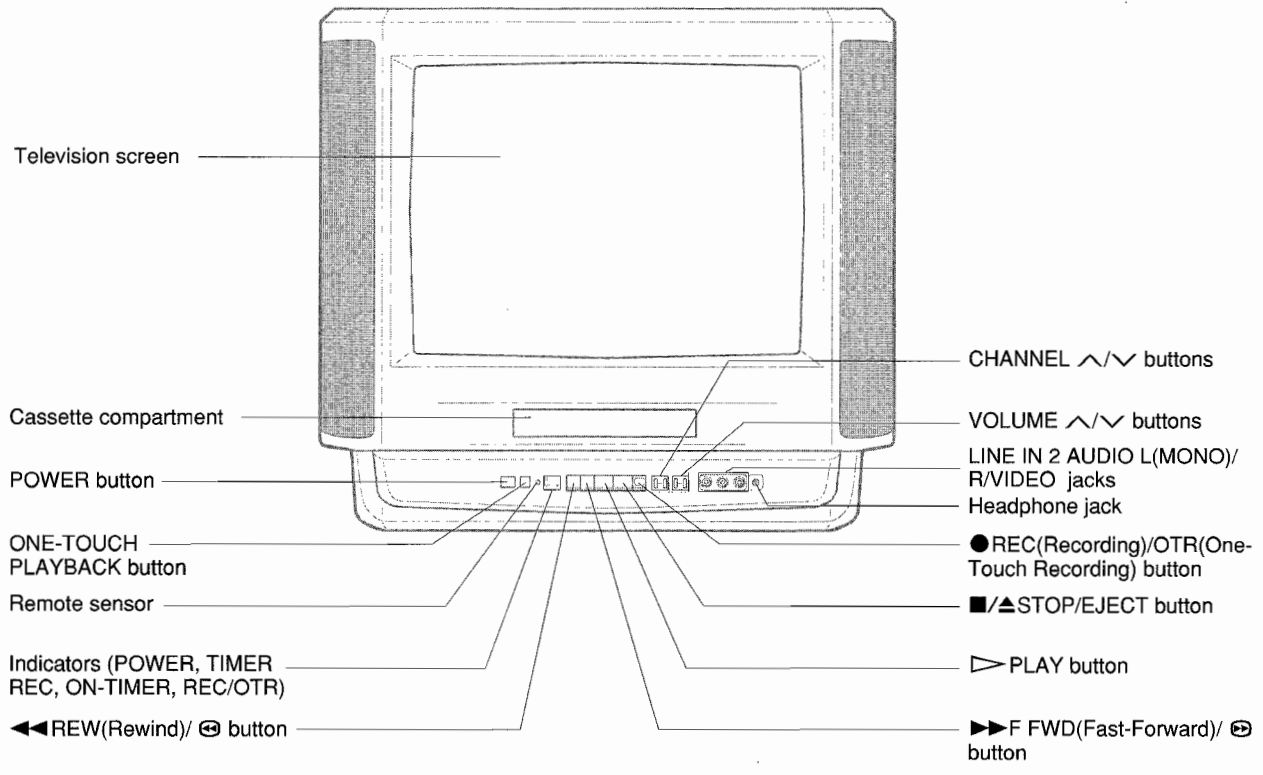

## Front panel (VX-S135)

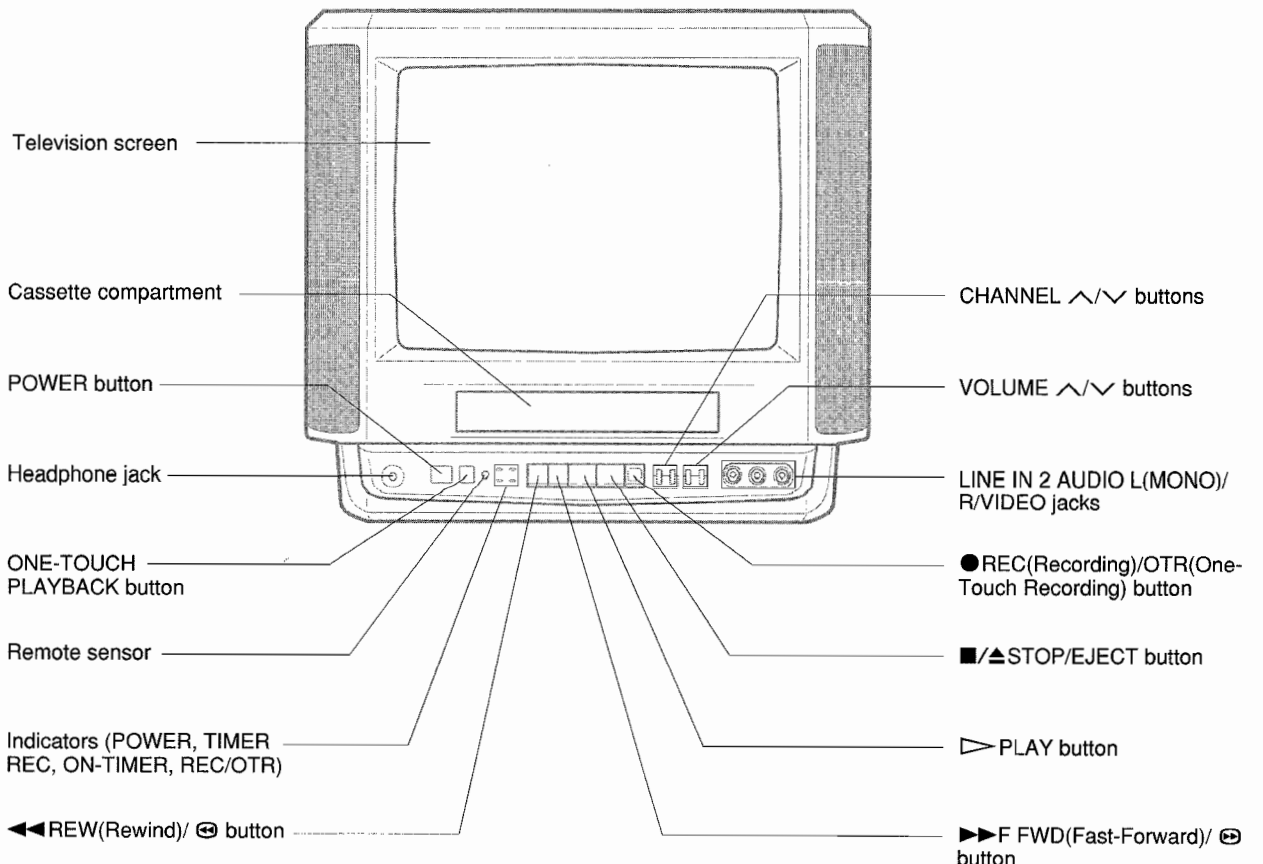



## Rear panel

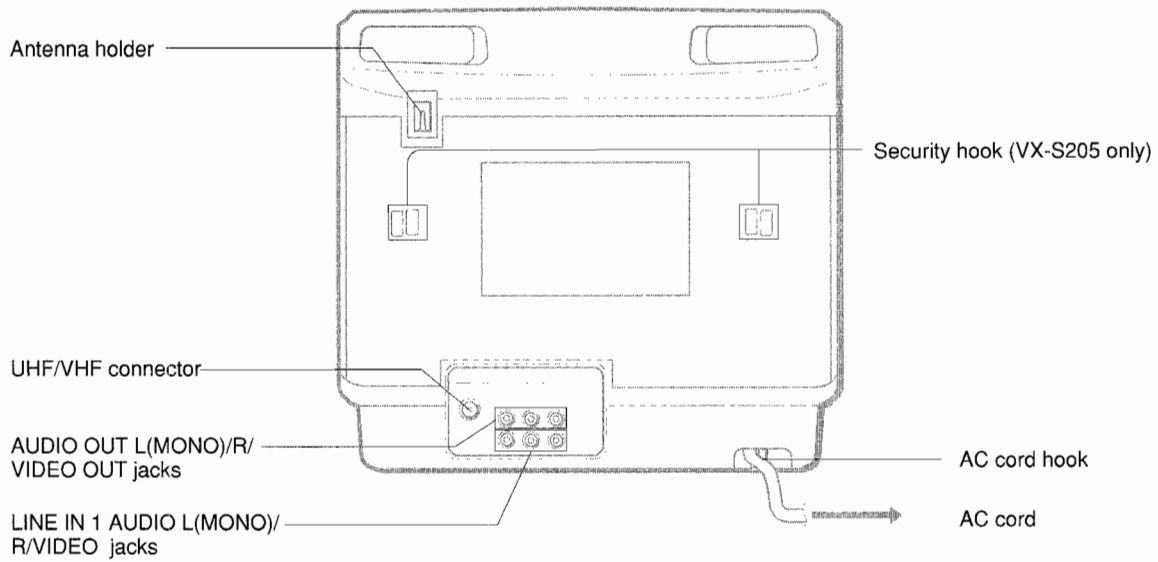

## Remote control

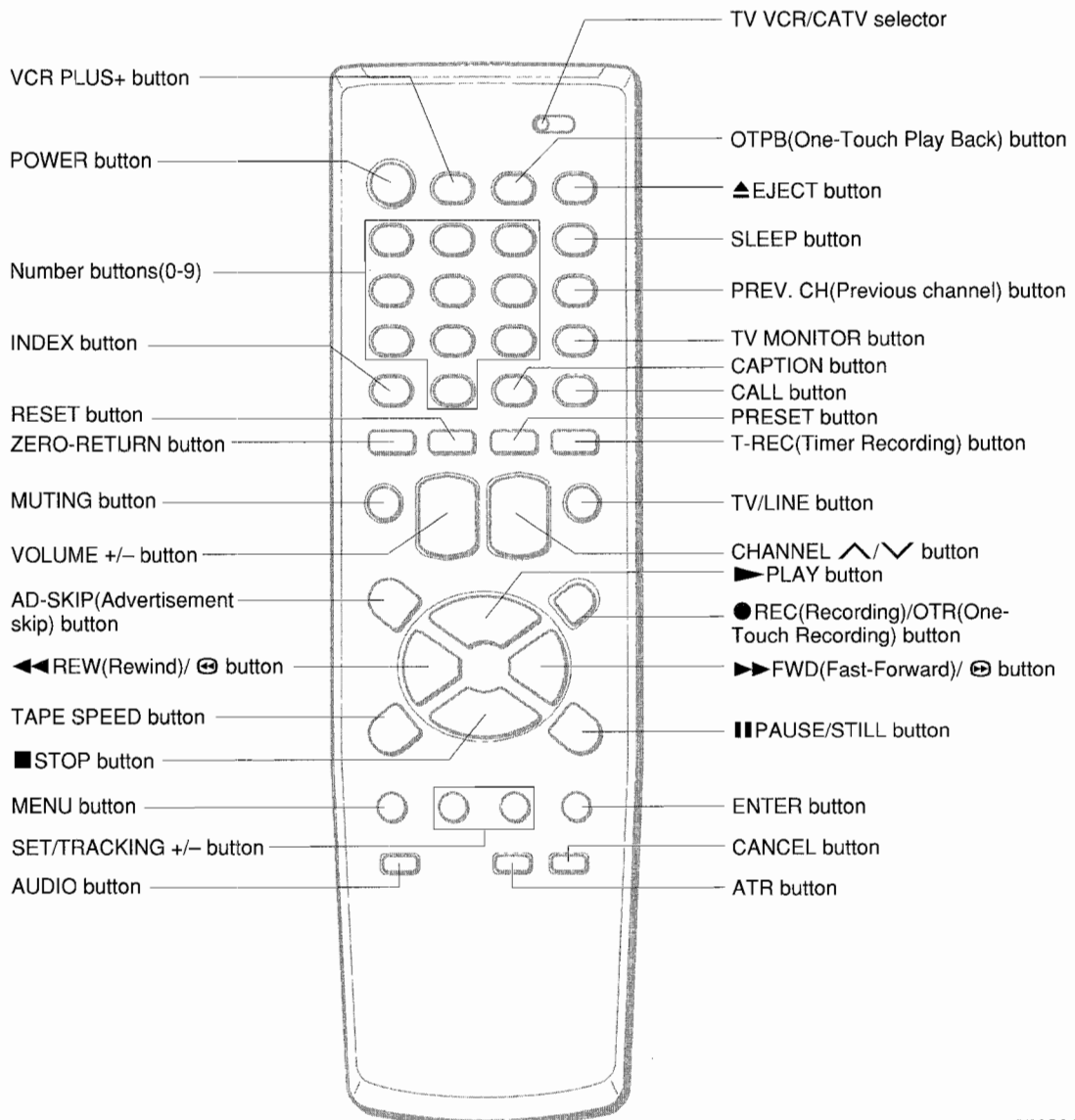

## Advertencia

Para reducir el riesgo de incendios o descargas eléctricas, no exponga esta unidad a la lluvia ni a la humedad.

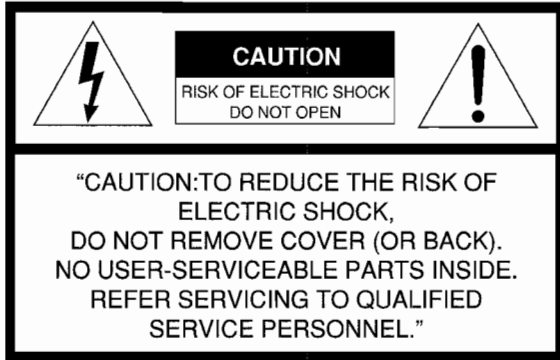

### Explicación de los símbolos



El símbolo del rayo con la punta de flecha en el interior del triángulo equilátero tiene la finalidad de avisar al usuario de la presencia de "tensiones peligrosas" sin aislar en el interior del producto que podrían ser de suficiente magnitud como para constituir un riesgo de sacudida eléctrica para las personas.



El signo de exclamación en el interior de un triángulo equilátero tiene la finalidad de avisar al usuario de la presencia de instrucciones importantes de operación y mantenimiento dentro del material impreso que acompaña al aparato.

## INSTRUCCIONES IMPORTANTES DE SEGURIDAD

Lea las Instrucciones de manejo detenidamente antes de utilizar la unidad. Asegúrese de conservar dichas instrucciones para futuras consultas. Todas las advertencias y precauciones incluidas en las Instrucciones de manejo e impresas en la unidad, así como las sugerencias de seguridad que se ofrecen a continuación, deben respetarse estrictamente.

### Advertencia

Para evitar sacudidas eléctricas o lesiones de otro tipo, siga todas las instrucciones de seguridad al instalar, manejar y realizar el mantenimiento de la unidad.

### Instalación

**Aditamentos** - No utilice aditamentos no recomendados por el fabricante de la unidad, ya que pueden constituir un riesgo de incendios, descargas eléctricas o daños personales.

**Agua y humedad** - No utilice esta unidad cerca del agua, por ejemplo, en las proximidades de una bañera, lavabo, pila de cocina o piscina, en un sótano húmedo, etc.

**Calor** - No emplee esta unidad cerca de fuentes de calor, incluidas las salidas de aire caliente, estufas u otros aparatos que generan calor. Tampoco debe utilizarse a temperaturas inferiores a 5°C (41°F) o superiores a 40°C (104°F).

**Superficie de montaje** - Coloque la unidad sobre una superficie plana y nivelada.

**Accesorios** - No sitúe esta unidad sobre un carro, soporte, trípode o mesa inestable. La unidad podría caerse y producir daños graves a un niño o adulto y al propio aparato. Utilícela sólo con un carro, soporte, trípode o mesa recomendada por el fabricante o comercializada junto con la unidad. Cualquier montaje de la unidad debe respetar las instrucciones del fabricante y debe emplear un accesorio de montaje recomendado por el mismo.

**Carro portátil** - Las combinaciones de aparato y carro deben trasladarse con cuidado. Podrían volcar si se someten a paradas bruscas, fuerza excesiva o superficies desniveladas.

### ADVERTENCIA SOBRE CARROS PORTÁTILES



S3126A

**Ventilación** - La unidad debe situarse con suficiente espacio a su alrededor para asegurar una correcta ventilación de calor. Deje una separación de 10 cm desde las partes posterior y superior de la unidad y de 5 cm desde cada lado.

Las ranuras y aperturas de la carcasa y de las partes posterior e inferior se proporcionan para asegurar la ventilación, el funcionamiento fiable de la unidad y para protegerla contra sobrecalentamientos. Dichas aperturas no deben bloquearse ni taparse. No coloque la unidad sobre una cama, alfombra o superficie similar que podría bloquear estos orificios. (Esta unidad nunca debe colocarse cerca de un radiador o salida de aire caliente). No incluya la unidad en una instalación incorporada, como una librería, a menos que proporcione una ventilación adecuada.

**Introducción de objetos y de líquidos** - Nunca introduzca ningún tipo de objeto en la unidad a través de las ranuras del mueble ya que podrían hacer contacto con puntos de tensión peligrosa o hacer cortocircuito ocasionando así incendio o sacudidas eléctricas. Nunca rocíe ni derrame líquido de ningún tipo sobre la unidad.

### Energía eléctrica

**Fuentes de alimentación** - Esta unidad sólo debe utilizarse con el tipo de fuente de alimentación indicado en su etiqueta. Si no está seguro del tipo de fuente de alimentación conectado a su hogar, consulte a su proveedor de electrodomésticos o a la compañía eléctrica local. Para utilizar la unidad con pilas u otras fuentes de alimentación, consulte las instrucciones de manejo.

**Puesta a tierra o polarización** - Esta unidad cuenta con un enchufe polarizado de corriente alterna (un enchufe en el que una clavija es más grande que la otra). Dicho enchufe sólo encaja en el tomacorriente de una manera. Se trata de un dispositivo de seguridad. Si no consigue insertar el enchufe completamente en el tomacorriente, inténtelo al revés. Si todavía no cabe, consulte a un electricista para proceder a la sustitución del tomacorriente obsoleto. No desaproveche el enchufe polarizado de seguridad. Lea las Instrucciones de manejo detenidamente antes de utilizar la unidad. Asegúrese de conservar dichas instrucciones para futuras consultas. Todas las advertencias y precauciones incluidas en las Instrucciones de manejo e impresas en la unidad, así como las sugerencias de seguridad que se ofrecen a continuación, deben respetarse estrictamente.

**Protección del cable de alimentación** - La unidad está provista de un enchufe con protección contra sobrecargas. Se trata de un dispositivo de seguridad. Consulte las instrucciones de manejo para obtener información sobre la sustitución o restauración de este dispositivo protector. Si es necesario sustituir el enchufe, asegúrese de que el técnico de servicio utilice una pieza de recambio especificado por el fabricante o que cuente con la misma protección contra sobrecargas que el enchufe original.

**Sobrecargas** - No permita que nada se apoye sobre el cable de alimentación. No sobrecargue los tomacorrientes de pared ni los cables de extensión ya que esto puede ocasionar incendios o sacudidas eléctricas. No ponga la unidad en un lugar donde pueda pisarse el cable.

### Antena exterior

**Líneas eléctricas** - Un sistema de antena exterior no debe situarse cerca de líneas eléctricas aéreas ni otros circuitos eléctricos o de alumbrado, ni en lugares donde pueda caerse sobre líneas o circuitos de este tipo. Al instalar un sistema de antena exterior, es necesario ejercer sumo cuidado para no tocar líneas o circuitos eléctricos, ya que el contacto con ellos puede producir la muerte.

**Puesta a tierra de antenas exteriores** - Si conecta un sistema de antena exterior o de cablevisión a la unidad, asegúrese de conectar a tierra la antena o el sistema de cablevisión para ofrecer alguna protección contra las sobretensiones y la acumulación de cargas estáticas. La Sección 810 del Código Eléctrico Nacional (NEC), ANSI/NFPA No. 70, ofrece información relativa a la correcta conexión a tierra del mástil y la estructura de soporte, la puesta a tierra del cable de entrada a una unidad de descarga de antena, el tamaño de los conductos de puesta a tierra, la ubicación de la unidad de descarga de antena, la conexión a los electrodos de puesta a tierra y los requisitos para el electrodo de puesta a tierra. Consulte la siguiente figura.

Puesta a tierra de una antena, según el Código Eléctrico Nacional

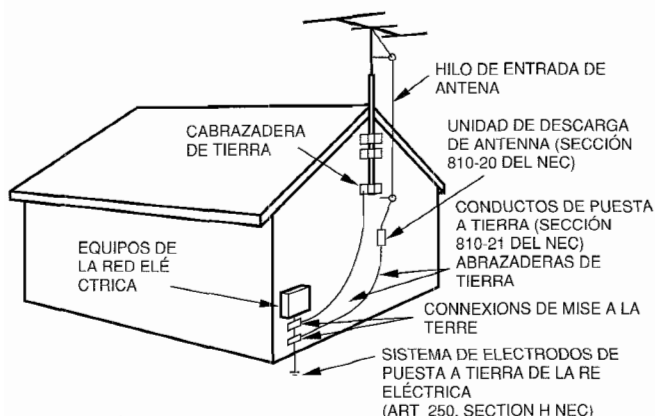

CÓDIGO ELÉCTRICO NACIONAL

### Rayos

Como protección adicional para el receptor de esta unidad durante las tormentas eléctricas, o antes de dejarla desatendida y sin utilizar durante un periodo prolongado, desenchúfela del tomacorriente de la pared y desconecte la antena o el sistema de cablevisión. Ello evitará daños a la unidad causados por rayos y sobretensiones.

### Mantenimiento

**Limpieza** - Desenchufe la unidad del tomacorriente de la pared antes de limpiarla. No emplee productos de limpieza líquidos ni aerosoles. Utilice un paño húmedo para la limpieza.

### Daños que requieren servicio

Desenchufe la unidad del tomacorriente de la pared y acuda a personal de servicio especializado en las siguientes situaciones:

- 1) Si el cable de alimentación o el enchufe está dañado o deshilachado.
- 2) Si se ha derramado líquido dentro de la unidad.
- 3) Si la unidad ha sido expuesta al agua o a la humedad.
- 4) Si la unidad no funciona normalmente al seguir las instrucciones de manejo. Ajuste sólo aquellos controles que se indican en las instrucciones, ya que un ajuste incorrecto de los demás controles puede producir daños y en muchos casos requeriría un trabajo extenso por parte de un técnico para restaurar el funcionamiento normal de la unidad.
- 5) Si la unidad se ha caído o la carcasa ha sufrido daños.
- 6) Cuando la unidad presenta un cambio brusco en su funcionamiento, ello indica la necesidad de acudir al servicio técnico.

No intente reparar la unidad usted mismo, ya que puede verse expuesto a tensiones peligrosas u otros peligros si abre o retira la carcasa. Para cualquier reparación u operación de mantenimiento, acuda a personal de servicio especializado.

**Piezas de recambio** - En caso de que se requieran piezas de recambio, asegúrese de que el técnico haya utilizado las piezas especificadas por el fabricante o con las mismas características que la pieza original. Las sustituciones no autorizadas pueden provocar incendios, descargas eléctricas u otros peligros.

**Comprobación de seguridad** - Después de cualquier intervención de mantenimiento o de reparación pida al técnico del servicio que realice una comprobación de seguridad para asegurarse de que la unidad está en perfectas condiciones de funcionamiento.

### Nota al instalador del sistema de cablevisión

Le recordamos al instalador del sistema de cablevisión que el Artículo 820-40 del NEC ofrece normas para una correcta puesta a tierra y, en particular, especifica que la puesta a tierra del sistema de cablevisión debe conectarse al sistema de puesta a tierra del edificio, tan cerca del punto de entrada del cable como resulte práctico.

### REGISTRO DEL PROPIETARIO

Por motivos de conveniencia, anote el número de modelo y el número de serie (se encuentran en el panel posterior de la unidad) en el espacio ofrecido a continuación. Refiérase a ellos cuando se ponga en contacto con su proveedor AIWA en caso de dificultad.

Número de modelo

Número de serie



## ¡Bienvenido!

Muchas gracias por la adquisición de este producto AIWA. Para conseguir un funcionamiento óptimo de esta unidad, sírvase leer todas las instrucciones de manejo.

## Características principales de este televisor

### Sistema VCR Plus+ y reproducción con una sola pulsación

Es fácil ajustar el temporizador con el sistema VCR Plus+. Los programas de televisión grabados pueden reproducirse rápidamente mediante la reproducción con una sola pulsación.

### Emisión MTS (Sonido de TV multicanal)

Usted podrá recibir, grabar y reproducir los programas de televisión en estéreo y bilingües.

### MBR (controlador remoto multifabricante)

El controlador remoto puede controlar televisores y convertidores de cablevisión de diversos fabricantes.

### V-chip

Es posible establecer un límite de edad para evitar que los niños vean y oigan escenas violentas, imágenes para adultos, etc. Esta unidad corresponde a "CLASIFIQUE TV" y "CLASIF PELICULA".

### Subtítulos

Los subtítulos podrán visualizarse en la pantalla al recibir una emisión con subtítulos.



VCR Plus+ y PlusCode son marcas de Gemstar Development Corporation. El sistema VCR Plus+ se fabrica bajo licencia de Gemstar Development Corporation.

## Índice

### Preparativos

Conexión de la antena .....	4
Preparación del controlador remoto .....	7
Selección del idioma .....	8
Ajuste del reloj .....	9
Sintonización de los canales .....	11
Comprobación de la configuración de canales para utilizar el sistema VCR PLUS+ .....	12

### Operaciones básicas

Visualización de programas de televisión .....	13
Selección del modo de subtítulos .....	14
Ajuste de la imagen .....	15
Ajuste del sonido .....	16
Ajuste del temporizador de conexión automática .....	17
Ajuste del temporizador de desconexión automática .....	18

### Reproducción

Reproducción de cintas .....	19
Distintas funciones de búsqueda .....	22

### Grabación

Grabación de programas de TV .....	23
Grabación con una sola pulsación .....	24
Ajuste del temporizador con el sistema VCR Plus+ .....	25
Ajuste manual del temporizador .....	27
Copia de cintas .....	28

### Otras funciones

Ajuste del V-chip .....	29
Sonido de TV multicanal (MTS) y sistema de audio de alta fidelidad .....	31
Visualización en pantalla .....	32

### Información adicional

Solución de problemas .....	33
Especificaciones .....	34
Índice de partes y controles .....	35

# Conexión de la antena

## Conexiones básicas

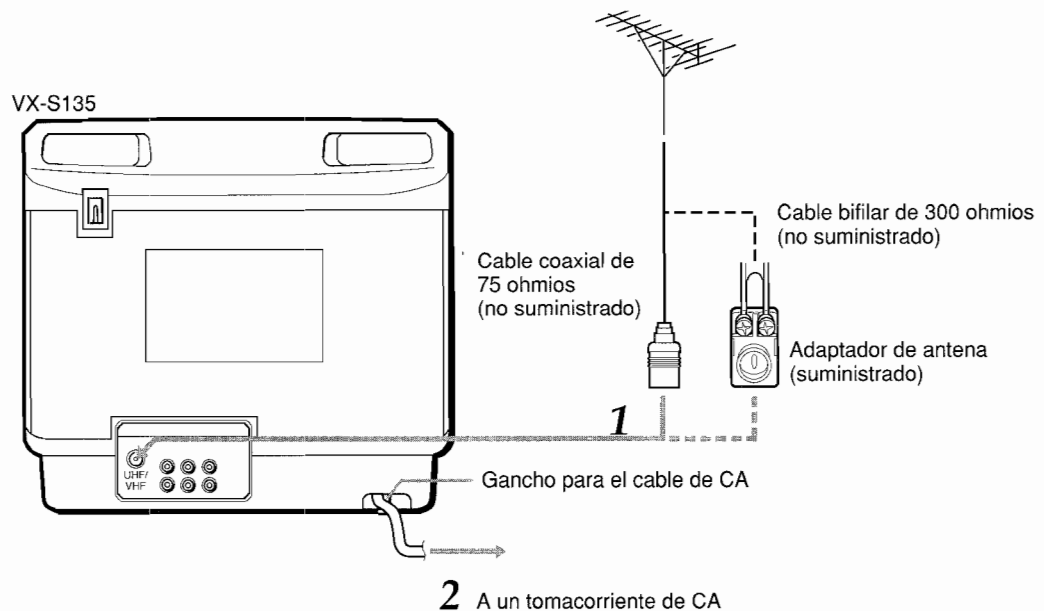

### 1 Conecte el cable de antena al conector de UHF/VHF de la unidad.

Si se trata de un cable coaxial de 75 ohmios de tipo redondo, conéctelo directamente al conector de UHF/VHF.

Si es un cable bifilar de 300 ohmios de tipo plano, conéctelo al adaptador de antena (suministrado) y conecte el adaptador al conector de UHF/VHF.

Al utilizar el modelo VX-S135U, es posible retirar el adaptador de antena de la antena telescópica suministrada.

### 2 Conecte el cable de CA al tomacorriente de CA de la pared después de pasarlo por el gancho para el cable de CA.

### Para utilizar el gancho de seguridad (sólo VX-S205)

Para evitar que la unidad se caiga con ocasión de un terremoto, por ejemplo, sujétela a una pared o una columna con el gancho de seguridad que lleva en la parte posterior mediante un cable fuerte.

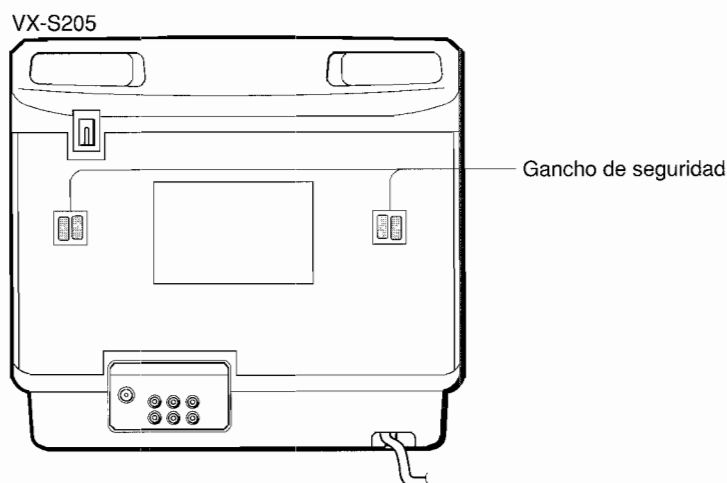

### Para conectar la antena telescópica suministrada (sólo VX-S135)

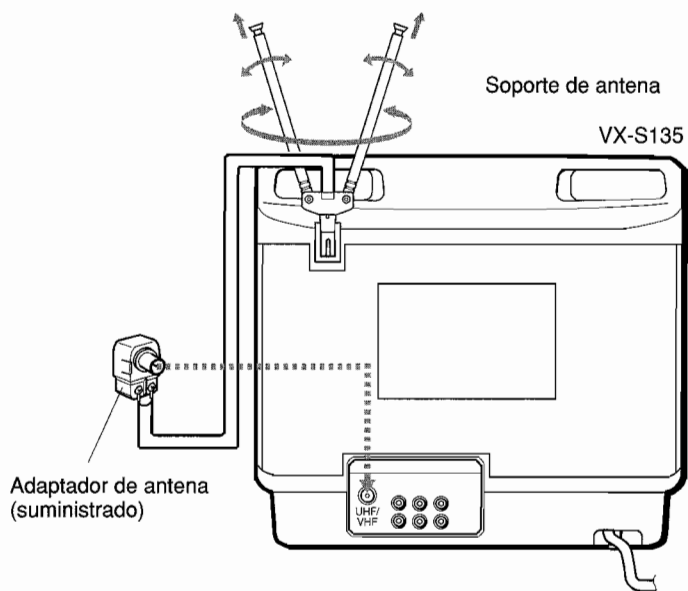

#### Monte la antena suministrada en el soporte de antena.

Extienda y ajuste los extremos de la antena para optimizar la recepción de señales.

#### Nota

Para una recepción óptima, sobre todo en zonas alejadas o donde existen problemas de interferencias o de efecto fantasma, utilice una antena externa montada dentro de la habitación.

## Conexiones de cablevisión

### Para conectar un sistema de cablevisión sin convertidor de cablevisión

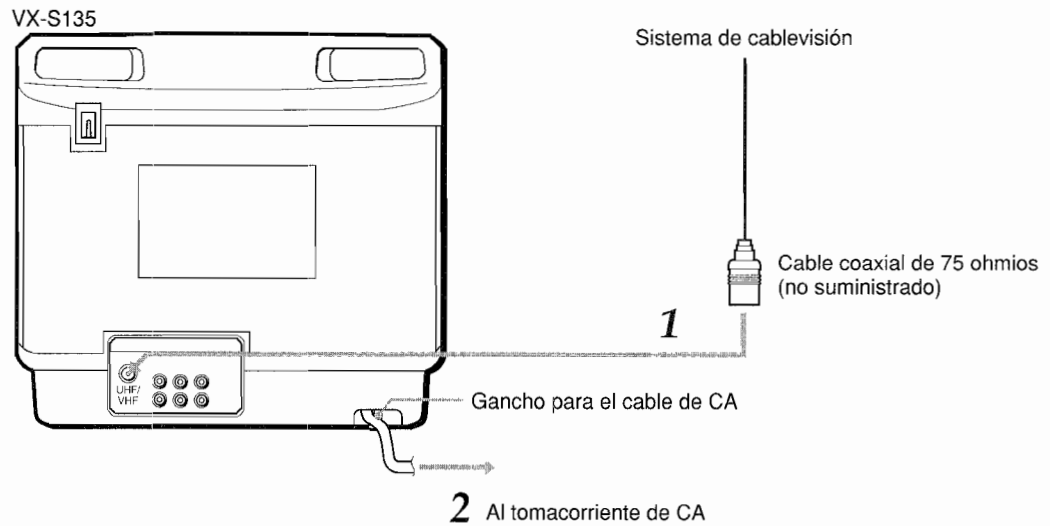

- 1 Conecte el cable del sistema de cablevisión al conector de UHF/VHF de la unidad.
- 2 Conecte el cable de CA al tomacorriente de CA de la pared después de pasarlo por el gancho para el cable de CA.

### Para conectar un sistema de cablevisión con convertidor de cablevisión

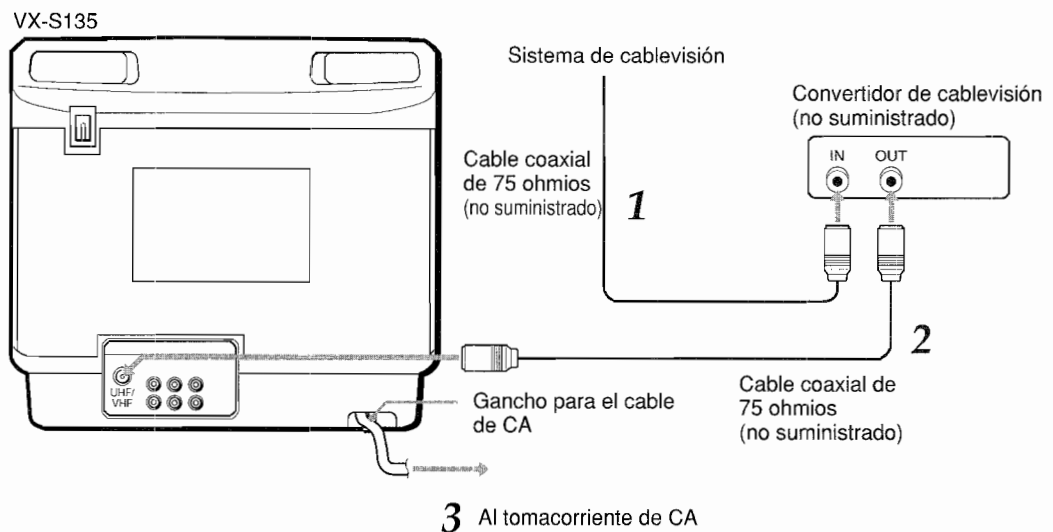

- 1 Conecte el cable del sistema de cablevisión al conector de entrada del convertidor.
- 2 Conecte el conector de salida del convertidor al conector de UHF/VHF de la unidad.
- 3 Conecte el cable de CA al tomacorriente de CA de la pared después de pasarlo por el gancho para el cable de CA.

# Preparación del controlador remoto

## Inserción de las pilas

### Precaución

- Para evitar posibles daños por fugas o explosiones, siga las instrucciones que se ofrecen a continuación.
- Inserte las dos pilas R03 (tamaño AAA) suministradas, haciendo coincidir las marcas  $\oplus$  y  $\ominus$  correctamente, tal como se muestra en la ilustración.
  - No mezcle una pila nueva con otra vieja, ni pilas de tipos diferentes.
  - No se debe desechar las pilas tirándolas sobre un fuego, aplicarles calor ni desmontarlas.
  - No transporte las pilas junto con llaves u otros objetos metálicos.

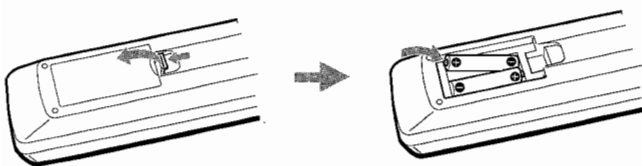

### Nota

Extraiga las pilas cuando se agoten, o cuando no vaya a utilizar el controlador remoto durante mucho tiempo.

## Uso del controlador remoto

Apunte el controlador remoto hacia el sensor de control remoto (REMOTE SENSOR).

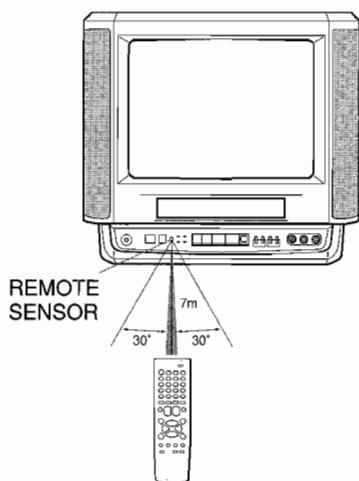

### Notas

- El controlador remoto no funcionará correctamente si hay alguna obstrucción entre el controlador y el sensor de control remoto.
- Las fuentes de iluminación intensa, como una lámpara fluorescente o la luz solar directa, pueden causar un funcionamiento poco fiable.
- La utilización de un televisor con el mismo tipo de controlador remoto de rayos infrarrojos, orientado en la misma dirección, puede provocar un funcionamiento incorrecto.
- El alcance máximo para un control efectivo entre el controlador remoto y el sensor de control remoto es de 7 metros.
- Aunque el controlador remoto podrá utilizarse dentro de un ángulo de hasta 30 grados en cualquier dirección desde un punto justo delante del sensor remoto, recomendamos un ángulo más estrecho para asegurar un funcionamiento estable.

## Control de televisores y convertidores de cablevisión

El controlador remoto puede controlar un convertidor de cablevisión. Para ello, ajuste el número de código del fabricante tal como se muestra en la página siguiente.

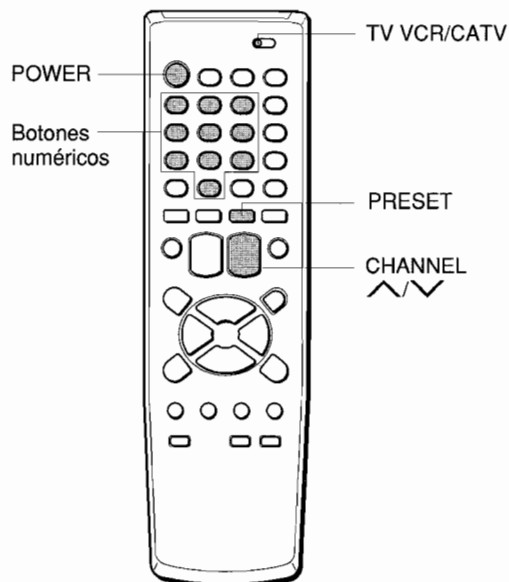

- 1 Ponga el selector TV VCR/CATV en CATV.
- 2 Mientras mantiene presionado PRESET, presione los botones numéricos para ajustar el número de código del fabricante. Para ello, consulte la tabla de la página siguiente.

Algunos fabricantes tienen más de un número de código. Si el controlador remoto no funciona con el convertidor de cablevisión después de ajustar el número de código, pruebe con otro número.

Se activan POWER, CHANNEL  $\wedge/\vee$  y los botones numéricos del controlador remoto.

### Notas

- Debido a la gran variedad de códigos utilizados por los fabricantes, AIWA no puede garantizar que el controlador remoto MBR funcionará con todos los modelos de las marcas que aparecen en la lista.
- Los botones numéricos pueden emplearse sólo para la selección de canales, pero es posible que no funcionen correctamente con algunos convertidores de CATV.



Fabricante del convertidor de cablevisión	Número de código
ALLEGRO	46
ARCHER	39
CABLEVIEW	39
CITIZEN	39
CURTIS MATHES	15
EAGLE	24, 25, 28
GEMINI	05, 22, 23
GENERAL ELECTRIC	43
GENERAL INSTRUMENT	05, 07, 09
GOBRAND	39
HAMLIN	33, 34, 35
JERROLD	04, 06, 07, 08, 09, 10, 17, 39
KALE VISION	29
MACOM	03, 40, 41
MAGNAVOX	24, 25, 28, 29, 36, 37
NSC	38
OAK	11, 12, 44
PANASONIC	13, 19, 21
PARAGON	01
PHILIPS	24, 25, 26, 27, 28
PIONEER	13, 14
PULSER	39
RCA	13, 15
REGAL	28
REGENCY	32
SAMSUNG	04, 13, 29
SCIENTIFIC ATLANTA	10, 15, 16, 45, 48
SLMARX	04, 13
SONY	49
SPRUCER	04, 13, 19
STANDARD COMPONENTS	29
STARGATE	04, 05, 13
TELEVIEW	04, 13, 39
TEXSCAN	31
TOCOM	12, 17, 18, 19, 38
UNIDEN	20
UNIKA	39
UNIVERSAL	46, 47
VID TECH	30
VIDEO WAY	01, 42
VIEWSTAR	24, 25, 28
ZENITH	01, 02, 03
ZENITH HT-2000	01

### Nota

Es posible que algunos fabricantes de convertidores de cablevisión no aparezcan en la lista anterior.

## Selección del idioma

El menú en pantalla puede presentar tres idiomas: inglés, español y francés.

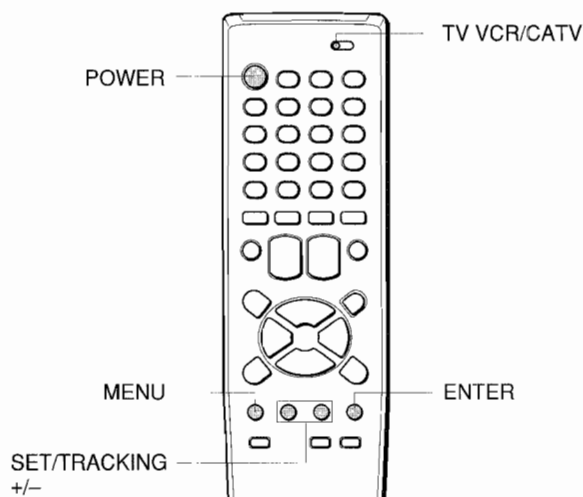

### Antes de comenzar

Ponga el selector TV VCR/CATV en TV VCR.

- 1 Presione POWER para conectar la alimentación del televisor.**
- 2 Presione MENU.**  
Al presionar MENU por primera vez después de desembalar la unidad, aparece el menú SYSTEM SET-UP en el paso 4.
- 3 Presione SET/TRACKING +/- para seleccionar SYSTEM SET-UP y, a continuación, presione ENTER.**

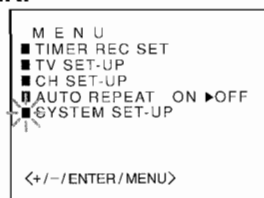

- 4 Presione SET/TRACKING +/- para seleccionar LANGUAGE/IDIOMA/LANGUE y presione ENTER.**

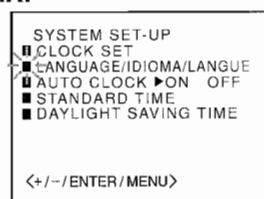

- 5 Presione SET/TRACKING +/- para seleccionar el idioma que desee y, a continuación, presione ENTER.**

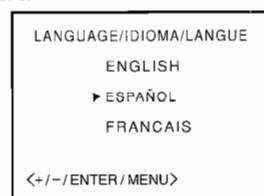

- 6 Presione MENU dos veces para volver a la pantalla normal.**

# Ajuste del reloj

Es necesario ajustar el reloj para poder realizar la grabación con temporizador.

Al conectar el cable de CA al tomacorriente CA de la pared, la fecha y la hora se ajustarán automáticamente si la unidad recibe la señal de ajuste del reloj. Si la unidad no puede recibir la señal de ajuste del reloj o si dicha señal es débil, es posible que la unidad ajuste el reloj de manera incorrecta. En este caso, debe ponerlo en hora manualmente.

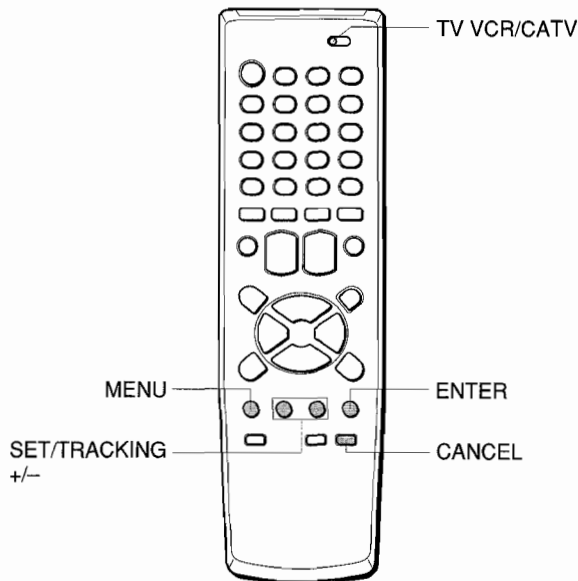

## Antes de comenzar

Ponga el selector TV VCR/CATV en TV VCR.

### 1 Presione MENU.

Si el reloj no se ha ajustado, aparece el menú **INSTALAR SISTEMA** en el paso 3.

### 2 Presione SET/TRACKING +/- para seleccionar **INSTALAR SISTEMA** y, a continuación, presione ENTER.

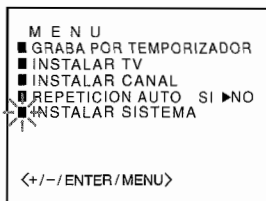

### 3 Presione SET/TRACKING +/- para seleccionar **FIJAR RELOJ** y, a continuación, presione ENTER.

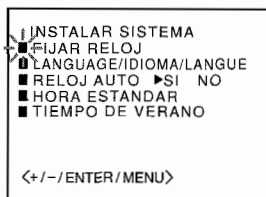

### 4 Presione SET/TRACKING +/- para ajustar MES y, a continuación, presione ENTER.

El día de la semana aparecerá de forma automática.

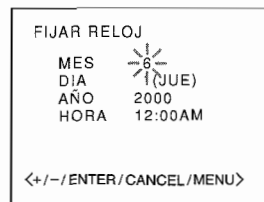

### 5 Para ajustar DIA, AÑO y horas del mismo modo que en el paso 4.

Presione y mantenga presionado SET/TRACKING +/- para cambiar rápidamente el ajuste.

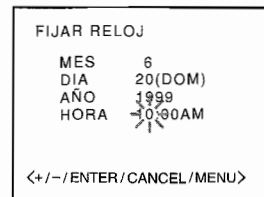

### 6 Presione SET/TRACKING +/- para ajustar los minutos.

Presione y mantenga presionado SET/TRACKING +/- para cambiar rápidamente el ajuste.

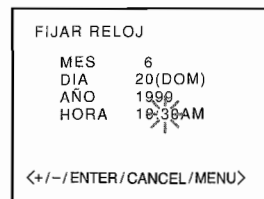

### 7 Presione ENTER para iniciar el reloj.

Vuelve a aparecer la pantalla normal.

## Para corregir los dígitos mientras realiza el ajuste

Antes de presionar ENTER en el paso 7, presione CANCEL repetidamente hasta que parpadea el elemento que desee corregir. Vuelva a ajustar los dígitos con SET/TRACKING +/-.

### Consejo

Si la fuente de alimentación se interrumpe durante más de 5 segundos, se borra el ajuste del reloj. En este caso, es necesario volver a ajustarlo.

### Nota

La fecha puede ajustarse entre 1990 y 2081 d.C.

## Ajuste de RELOJ AUTO

La unidad corrige el ajuste del reloj automáticamente tras ajustar RELOJ AUTO en SI. Después de desembalar la unidad, RELOJ AUTO se ajusta en SI. Si RELOJ AUTO está ajustado en NO, siga los procedimientos descritos a continuación.

- 1 Presione MENU.
- 2 Presione SET/TRACKING +/- para seleccionar INSTALAR SISTEMA y presione ENTER.

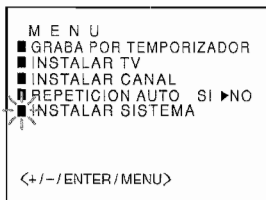

- 3 Presione SET/TRACKING +/- para seleccionar RELOJ AUTO.

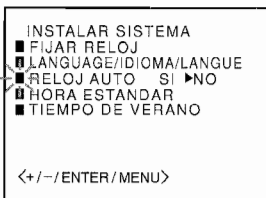

- 4 Presione ENTER para seleccionar SI.

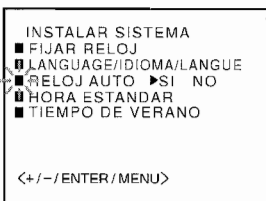

- 5 Presione MENU dos veces para volver a la pantalla normal.

## Ajuste de la hora según el horario de verano

- 1 Presione MENU.
- 2 Presione SET/TRACKING +/- para seleccionar INSTALAR SISTEMA y, a continuación, presione ENTER.

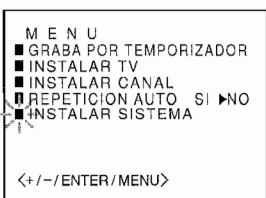

- 3 Presione SET/TRACKING +/- para seleccionar TIEMPO DE VERANO y presione ENTER.

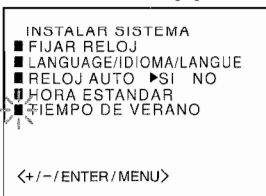

- 4 Presione SET/TRACKING +/- para seleccionar AUTO y presione ENTER. Normalmente la selección AUTO es suficiente. Si lo ajusta en SI, puede adelantar una hora de forma manual.

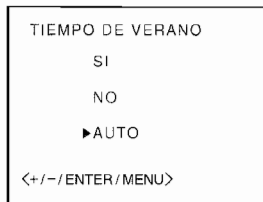

- 5 Presione MENU 3 veces para volver a la pantalla normal.

## Ajuste de la hora estándar según la zona

Al trasladarse a otro huso horario, basta con seleccionar la zona nueva para ajustar el reloj.

- 1 Presione MENU.
- 2 Presione SET/TRACKING +/- para seleccionar INSTALAR SISTEMA y presione ENTER.

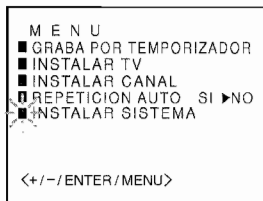

- 3 Presione SET/TRACKING +/- para seleccionar HORA ESTANDAR y presione ENTER.

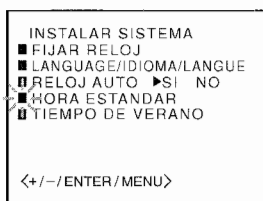

- 4 Presione SET/TRACKING +/- para seleccionar la zona y presione ENTER. Generalmente, el ajuste AUTO es suficiente.

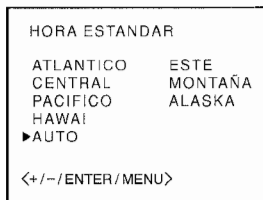

- 5 Presione MENU 3 veces para volver a la pantalla normal.

# Sintonización de los canales

Antes de utilizar la memoria automática de canales, puede presionar CHANNEL  $\wedge/\vee$  repetidamente para que esta unidad reciba todos los canales de la zona. Después de emplear la memoria automática de canales, puede omitir los canales que no se hayan preajustado con CHANNEL  $\wedge/\vee$ .

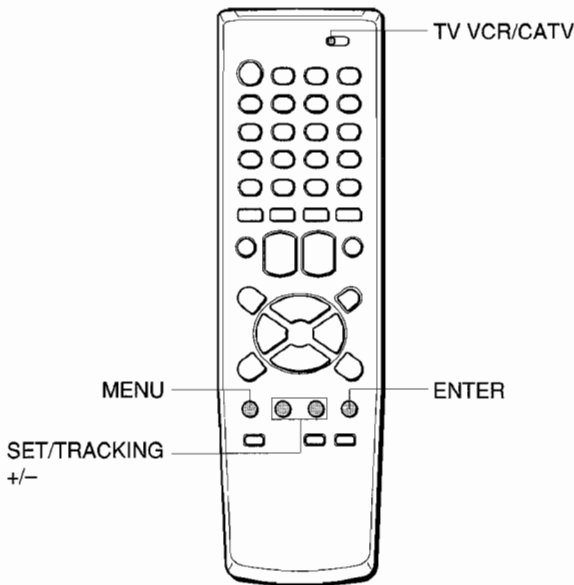

### Antes de comenzar

- Asegúrese de que la unidad se encuentre en el modo de TV.
- Ponga el selector TV VCR/CATV en TV VCR.

### 1 Presione MENU.

### 2 Presione SET/TRACKING +/- para seleccionar INSTALAR CANAL y después presione ENTER.

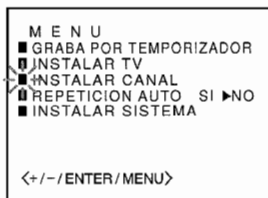

### 3 Presione ENTER para seleccionar TV o CATV.

TV: el programa procedente de la antena de VHF/UHF.  
CATV: cablevisión, según las conexiones al conector de antena.



### 4 Presione SET/TRACKING +/- para seleccionar MEMO AUTO DE CANALES y presione ENTER.

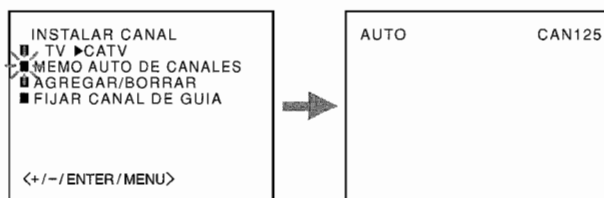

Todos los canales disponibles en la zona se exploran y se almacenan en la memoria de la unidad. Después de la exploración, INSTALAR CANAL aparece en la pantalla.

### 5 Presione MENU dos veces para volver a la pantalla normal.

#### Consejo

Para interrumpir la memoria automática de canales, presione MENU.

#### Nota

Una vez realizada la operación de memoria automática de canales, se cancelarán los ajustes anteriores.

## Adición o borrado manual de canales

Si la memoria automática de canales no los sintoniza correctamente, añada los canales manualmente para visualizar programas de televisión. También podrá borrar todos los canales innecesarios.

### 1 Presione MENU.

### 2 Presione SET/TRACKING +/- para seleccionar INSTALAR CANAL y después presione ENTER.

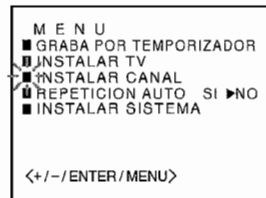

### 3 Presione SET/TRACKING +/- para seleccionar AGREGAR/BORRAR y después presione ENTER.



### 4 Presione SET/TRACKING +/- para seleccionar el número del canal que quiera borrar o añadir.

Si el canal seleccionado ya está sintonizado, aparece AGREGAR en color verde.

En caso contrario, aparece BORRAR en color rojo.

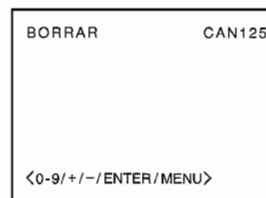

### 5 Presione ENTER para borrar o añadir un canal seleccionado.

### 6 Si desea añadir o borrar otro canal, repita los pasos 4 y 5.

### 7 Presione MENU 3 veces para volver a la pantalla normal.

# Comprobación de la configuración de canales para utilizar el sistema VCR PLUS+

Para ajustar el temporizador mediante el sistema VCR Plus+, es necesario comprobar si los números de canal de la videograbadora coinciden con los canales de guía asignados a las emisoras de televisión.

Si no coinciden, el sistema VCR Plus+ no funcionará correctamente. En este caso, deberá coordinar los números.

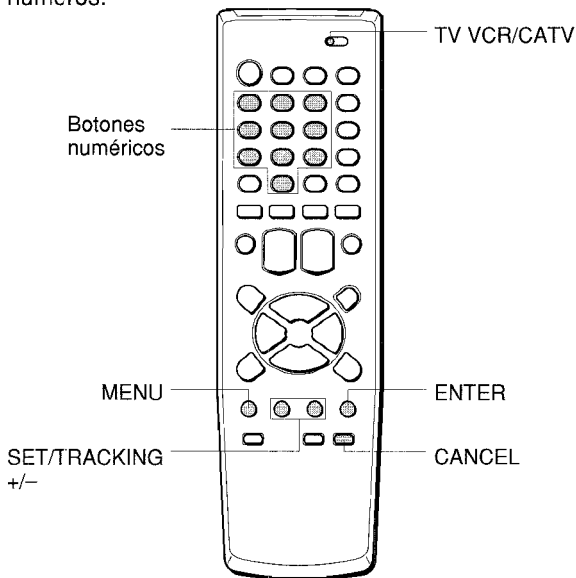

## Por ejemplo

Para cada canal recibido por la videograbadora, utilice la tabla de coincidencia de canales para verificar que coinciden los números de los canales. Por ejemplo, SHOWTIME aparece en la tabla (bajo el código VCR Plus+) como el canal 38. Si la videograbadora recibe SHOWTIME en el canal 14, deberá hacer coincidir estos números localizando el canal de guía 38 (bajo GUIA CANAL). A continuación, introduzca el canal 14 para SHOWTIME (bajo VCR CANAL). Continúe con este proceso hasta que coincidan todos los canales.

## Tabla de coincidencia de canales de ejemplo

Emisora de televisión		Código de VCR Plus+	Número de canal de la compañía local de cablevisión
WCBS	CBS para Nueva York	02	02
WNBC	NBC para Nueva York	04	04
WNYW	NYW para Nueva York	05	05
WAEC	ABC para Nueva York	07	07
A&E	Arts & Entertainment	39	44
BET	Black Entertainment	57	23
CNBC	Consumer News & Business	23	16
CSPAN	Government Business	28	54
DSC	Discovery Channel	37	63
DIS	Disney Channel	53	27
MAX	Cinemax	45	15
<b>SHO</b>	<b>Showtime</b>	<b>38</b>	<b>14</b>
USA	USA Network	44	40

- Los listados de canales de guía están disponibles en los periódicos y guías de programación televisiva locales.

## Antes de comenzar

Ponga el selector TV VCR/CATV en TV VCR.

**1 Presione MENU.**

**2 Presione SET/TRACKING +/- para seleccionar INSTALAR CANAL y presione ENTER.**

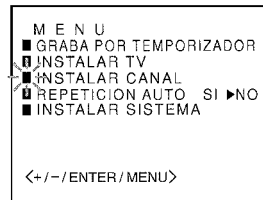

**3 Presione SET/TRACKING +/- para seleccionar FIJAR CANAL DE GUIA y presione ENTER.**



**4 Presione SET/TRACKING +/- o los botones numéricos para seleccionar GUIA CANAL "38".**

Al seleccionar números entre 10 y 19, presione 0 una vez para introducir el dígito de los centenares y, a continuación, presione los botones 1 a 9 para introducir los otros dos dígitos.

Al seleccionar números inferiores a 10, presione 0 dos veces para introducir los dígitos de los centenares y las decenas y los botones 1 a 9 para introducir el último dígito.

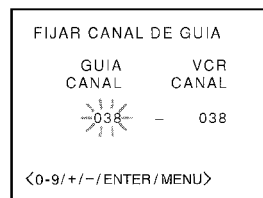

**5 Presione SET/TRACKING +/- o los botones numéricos para mostrar VCR CANAL "14" y presione ENTER.**

Cuando utilice los botones numéricos, seleccione el número de la misma manera que en el paso 4.

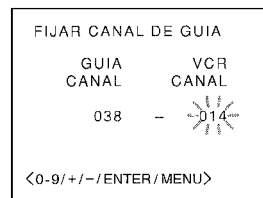

**6 Repita los pasos 4 y 5 hasta que haya ajustado todos los números de canal necesarios.**

**7 Presione MENU 3 veces para volver a la pantalla normal.**

## Consejo

Para cancelar el ajuste de VCR CH, presione CANCEL en el paso 5.

# Visualización de programas de televisión

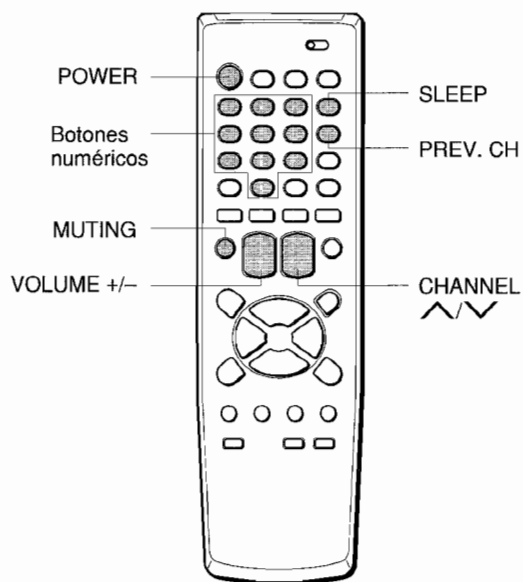

VX-S135

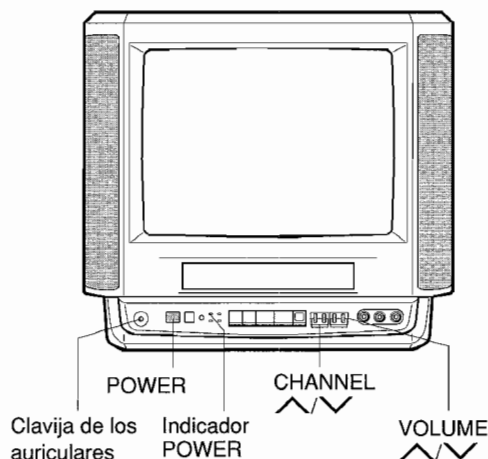

VX-S205

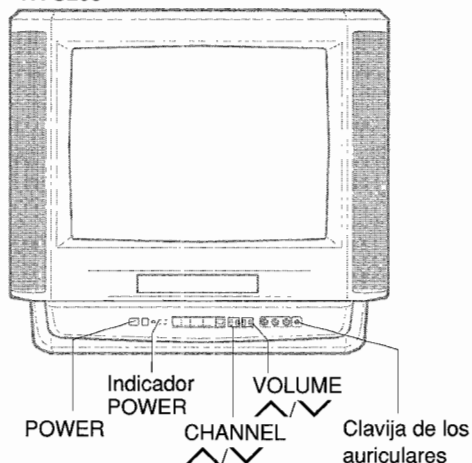

- 1 Presione POWER para conectar la alimentación del televisor.**  
El indicador POWER en las luces frontales.
  - 2 Presione CHANNEL repetidas veces o los botones numéricos para seleccionar el número de canal.**
- 13 **ESPAÑOL**

## Selección de emisión CATV (cablevisión) usando los botones numéricos

Al seleccionar el número entre 10 y 19, presione 0 una vez para introducir el dígito de las centenas, y a continuación presione los botones del 1 al 9 para introducir las decenas y las unidades.

Al seleccionar números inferiores a 10, presione 0 dos veces para introducir los dígitos de las centenas y las decenas, y a continuación presione los botones del 1 al 9 para introducir los dígitos de las unidades.

## Selección de emisión VHF/UHF usando los botones numéricos.

Al seleccionar números inferiores a 10, presione 0 para introducir los dígitos de las decenas, y a continuación presione los botones del 1 al 9 para introducir el dígito de las unidades.

**3 Presione VOLUME +/- para ajustar el volumen.**

## Para desconectar la alimentación del televisor

Presione POWER.

## Para cancelar el sonido

Presione MUTING. Para restaurarlo, presione MUTING o VOLUME +/-.

## Para recuperar un canal anterior

Presione PREV.CH para cambiar entre el número del canal actual y el anterior.

### Consejo

Para escuchar el sonido a través de los auriculares, conecte unos auriculares (no suministrados) con un minenchufe estéreo a la toma auriculares de la parte frontal de la unidad. Se cancelará el sonido del altavoz del televisor.

### Nota

La alimentación pasa automáticamente al modo de espera cuando la emisora de televisión finaliza su emisión.

## Programación del temporizador de desconexión automática

**Presione SLEEP repetidas veces para seleccionar el número de minutos que deben transcurrir antes de que se desconecte la unidad.**

Los minutos cambian en intervalos de 10 minutos, con un máximo de 120 minutos. Una vez transcurrido el periodo establecido, el televisor se apagará.

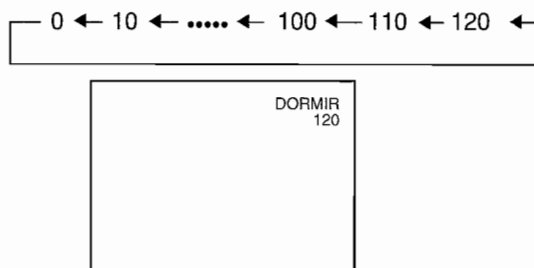

## Para comprobar el tiempo restante antes de la desconexión

Presione SLEEP una vez. El tiempo restante aparece en la pantalla.

## Para cancelar el temporizador de desconexión automática

Presione SLEEP repetidas veces hasta que aparezca "DORMIR 0".

# Selección del modo de subtítulos

La unidad puede descodificar y mostrar los subtítulos de los programas de televisión.

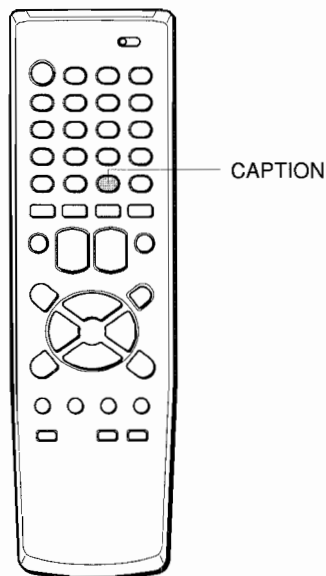

**Presione CAPTION repetidamente para seleccionar el modo subtítulos.**

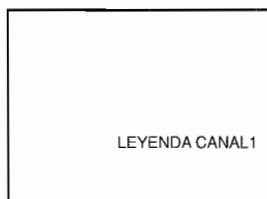

La indicación cambia de la siguiente forma:

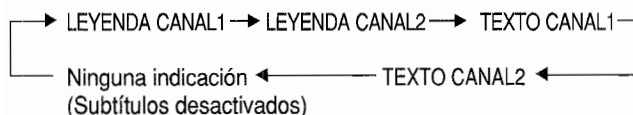

## Subtítulos:

Este modo de subtítulos muestra el texto en la pantalla en inglés o en otro idioma. En general, los subtítulos en inglés se transmiten en LEYENDA CANAL1 y los subtítulos en otros idiomas se transmiten en LEYENDA CANAL2.

## Texto de pantalla completa:

El modo de subtítulos TEXTO CANAL1, TEXTO CANAL2 generalmente llena la pantalla con horarios de programación u otra información.

## Notas

- Tras seleccionar un modo de subtítulos, éste permanecerá en vigor hasta que lo cambie el usuario, incluso después de cambiar el canal.
- Si la señal de subtítulos se pierde debido a un anuncio publicitario o una interrupción de la señal, los subtítulos volverán a aparecer en cuanto se recupere la señal.
- Al seleccionar subtítulos, es posible que éstos demoren un momento.
- Si los canales se cambian, es posible que se produzca una breve demora en los subtítulos.
- Si utiliza una antena interior o si la recepción es muy mala, es posible que no aparezca el texto del descodificador de subtítulos. En este caso, ajuste la antena para mejorar la recepción o emplee una antena exterior.
- Al activar el descodificador de subtítulos, el texto de los subtítulos tardará un momento en aparecer en pantalla.
- Los subtítulos aparecerán en los puntos de la pantalla donde menos interfieran con la imagen, generalmente en la parte inferior. Los programas de noticias suelen mostrar subtítulos de tres líneas que se desplazan por la pantalla. La mayor parte de los programas muestran subtítulos de dos o tres líneas, situados cerca del personaje que habla para que el espectador pueda seguir el diálogo.
- Si no se recibe ninguna señal de subtítulos, éstos no aparecerán pero el televisor permanecerá en el modo de subtítulos.
- De vez en cuando, es posible que aparezcan errores ortográficos o caracteres extraños en los subtítulos. Esto es normal cuando los subtítulos se introducen en directo. Estas transmisiones no dejan tiempo para la edición.
- Durante la visualización de subtítulos, las indicaciones en pantalla, como el volumen o la cancelación del sonido, pueden no verse o pueden interferir con los subtítulos.
- Algunos sistemas de cablevisión y de protección contra copia pueden interferir con la señal de subtítulos.
- Las palabras en cursiva o subrayadas son títulos, palabras extranjeras o palabras que requieren más énfasis. Las letras de las canciones suelen aparecer entre notas musicales.
- Para localizar los programas de televisión que se emiten con subtítulos, busque el símbolo CC (closed caption) en su guía de programación televisiva.

# Ajuste de la imagen

Se pueden modificar los ajustes de imagen de brillo, contraste, color, tono y nitidez.

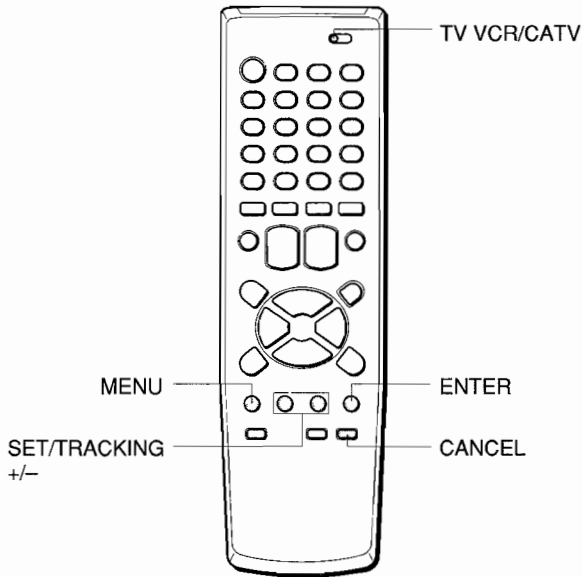

## Antes de comenzar

Ponga el selector TV VCR/CATV en TV VCR.

- 1 Presione MENU.
- 2 Presione SET/TRACKING +/- para seleccionar INSTALAR TV y después presione ENTER.

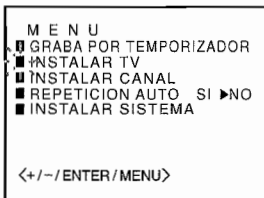

- 3 Presione SET/TRACKING +/- para seleccionar IMAGEN y, a continuación, pulse ENTER.



- 4 Presione ENTER repetidamente para seleccionar el elemento que desee ajustar.

Con cada pulsación, el elemento cambiará de la siguiente forma:

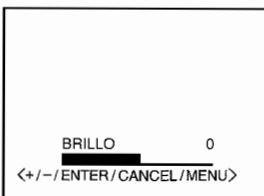
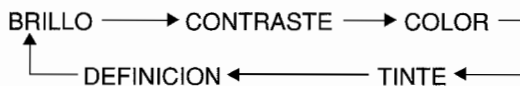

- 5 Presione SET/TRACKING +/- para ajustar el elemento.

Una vez transcurridos varios segundos después de haber dejado de pulsar el botón, volverá a aparecer la pantalla normal.

Elemento	Al incrementar los números	Al reducir los números
BRILLO	la imagen se vuelve más brillante	la imagen se vuelve más oscura
CONTRASTE	aumenta el contraste	se reduce el contraste
COLOR	se incrementan la intensidad y el brillo del color	se reducen la intensidad y el brillo del color
TINTE	el tono del color carne aparece más verdoso	el tono del color carne aparece más rojizo
DEFINICION	aumenta la nitidez	se suaviza la imagen

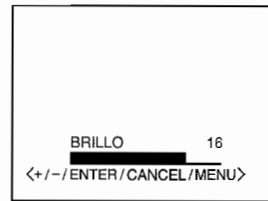

- 6 Para ajustar otro elemento, realice los pasos 4 a 5.

- 7 Presione MENU 3 veces para volver a la pantalla normal.

## Consejo

Para recuperar el valor inicial de todos los elementos, seleccione CANCEL en el paso 5.



# Ajuste del sonido

Es posible ajustar los valores de graves, agudos y el equilibrio del sonido.

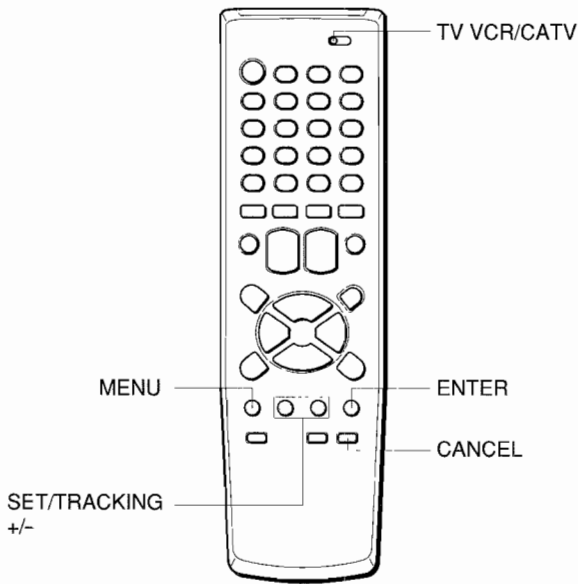

## Antes de comenzar

Ponga el selector TV VCR/CATV en TV VCR.

**1 Presione MENU.**

**2 Presione SET/TRACKING +/- para seleccionar INSTALAR TV y presione ENTER.**

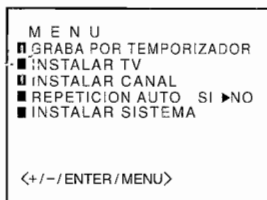

**3 Presione SET/TRACKING +/- para seleccionar AUDIO y presione ENTER.**



**4 Presione ENTER repetidamente para seleccionar el elemento que desee ajustar.**

Con cada pulsación, el elemento cambiará de la siguiente forma:

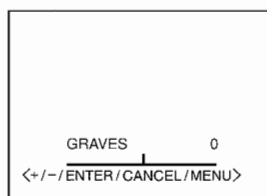
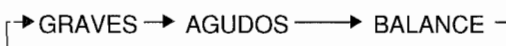

**5 Presione SET/TRACKING +/- para ajustar el valor.**  
Una vez transcurridos varios segundos después de haber dejado de pulsar el botón, volverá a aparecer la pantalla normal.

Elemento	Al incrementar los números	Al reducir los números
GRAVES	se potencia el sonido de graves	se suaviza el sonido de graves
AGUDOS	se potencia el sonido de agudos	se suaviza el sonido de agudos
BALANCE	se incrementa el nivel de salida del altavoz derecho	se incrementa el nivel de salida del altavoz izquierdo

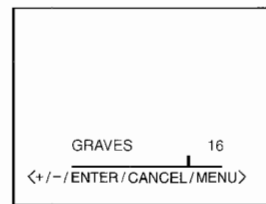

**6 Para ajustar otro elemento, realice los pasos 4 a 5.**

**7 Presione MENU 3 veces para volver a la pantalla normal.**

## Consejo

Para restaurar el valor inicial de todos los elementos, presione CANCEL en el paso 5.



# Ajuste del temporizador de conexión automática

Una vez ajustado el temporizador, la unidad se encenderá a la hora programada en el canal programado.

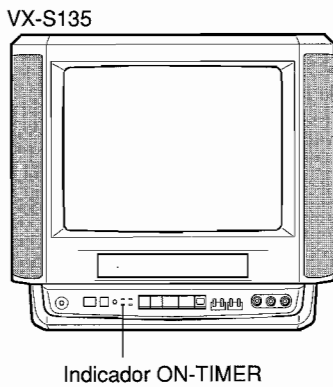
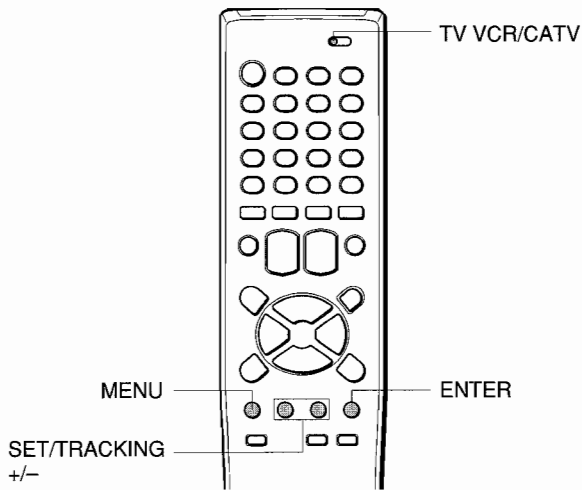

## Antes de comenzar

- Compruebe que el reloj está correctamente ajustado.
- Ponga el selector TV VCR/CATV en TV VCR.

### 1 Presione MENU.

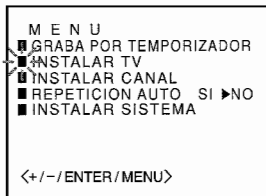

### 3 Presione SET/TRACKING +/- para seleccionar COMIENZO/FIN PROG y luego presione ENTER.

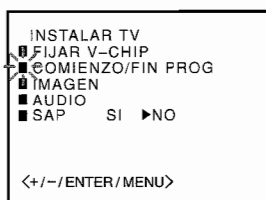

### 4 Presione SET/TRACKING +/- para seleccionar COMIENZO PROG y después presione ENTER.



### 5 Presione SET/TRACKING +/- para ajustar las horas y luego presione ENTER.

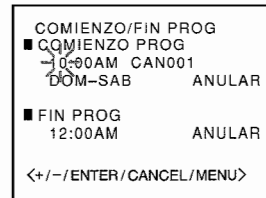

### 6 Presione SET/TRACKING +/- para ajustar los minutos y después presione ENTER.

Para cambiar el ajuste de minutos en incrementos de diez minutos, presione y mantenga presionado SET/TRACKING +/-.

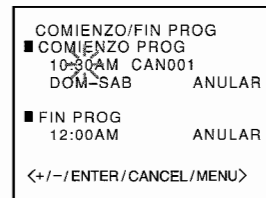

### 7 Presione SET/TRACKING +/- para ajustar el número de canal y luego presione ENTER.

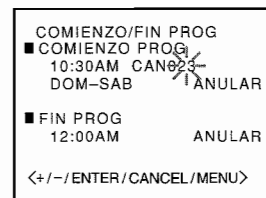

### 8 Presione SET/TRACKING +/- para seleccionar un tipo de temporizador:

LUN-VIE: Programa diario de lunes a viernes.  
 LUN-SAB: Programa diario de lunes a sábado.  
 DOM-SAB: Programa diario de domingo a sábado.  
 SEM + el día de la semana:  
 Programa semanal, por ejemplo cada domingo.

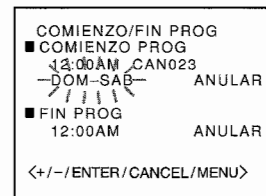

## 9 Presione SET/TRACKING +/- para mostrar FIJAR y presione ENTER.

Se ilumina el indicador ON-TIMER de la unidad.

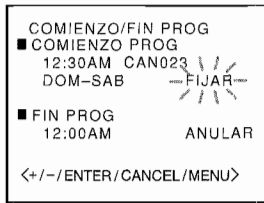

## 10 Presione MENU 3 veces para volver a la pantalla normal.

- A la hora programada, la unidad cambia al canal programado.
- Puede apagar la unidad. Ésta se encenderá automáticamente a la hora programada, en el canal programado.

## Corrección de los datos durante el ajuste

Antes de presionar ENTER en el paso 9, presione CANCEL repetidamente hasta que el dato que quiera corregir parpadee. Reconfigure los datos usando SET/TRACKING +/-.

### Consejos

- Si desea ver el programa precedente de la entrada de línea, pulse SET/TRACKING +/- para que aparezca "LINE 1" (de las tomas AUDIO/VIDEO IN de la parte posterior) o "LINE 2" (de las tomas AUDIO/VIDEO IN de la parte frontal) en el paso 7, en lugar del número de canal.
- Para cancelar el temporizador de conexión (ON-Timer), siga los pasos 1 a 4. A continuación, pulse ENTER varias veces hasta que FIJAR parpadee y pulse SET/TRACKING +/- para que aparezca ANULAR.
- Para confirmar el ajuste, siga los pasos 1 a 3. Presione MENU 3 veces para volver a la pantalla normal.
- La unidad se apaga automáticamente una hora después de encenderse con el temporizador de conexión automática si no se ha ajustado el temporizador de desconexión automática (apagado automático en una hora). Para seguir viendo la televisión, presione cualquier botón para cancelar esta función.

### Notas

- Si la alimentación se ha activado a una hora programada, no podrá utilizar la función de apagado automático en una hora.
- Si ha reproducido una cinta a una hora programada, el canal no se cambiará.

# Ajuste del temporizador de desconexión automático

Una vez ajustado este temporizador, la unidad se apagará todos los días a la hora programada.

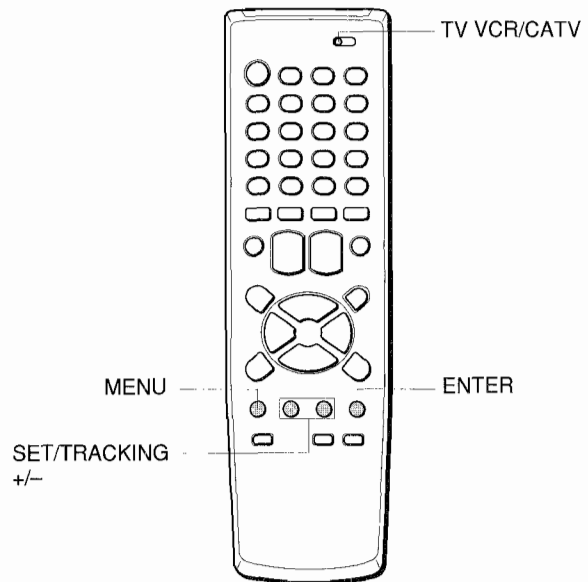

### Antes de comenzar

- Compruebe que el reloj está correctamente ajustado.
- Ponga el selector TV VCR/CATV en TV VCR.

### 1 Presione MENU.

### 2 Presione SET/TRACKING +/- para seleccionar INSTALAR TV y después presione ENTER.

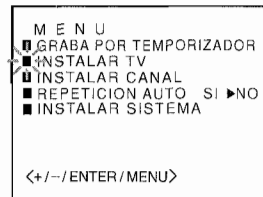

### 3 Presione SET/TRACKING +/- para seleccionar COMIENZO/FIN PROG y luego presione ENTER.



### 4 Presione SET/TRACKING +/- para seleccionar FIN PROG y después presione ENTER.

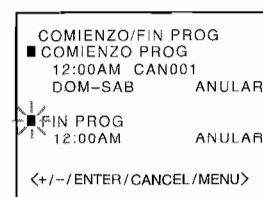

Ajuste del temporizador de desconexión automático (continuación)

**5 Presione SET/TRACKING +/- para ajustar las horas y luego presione ENTER.**



**6 Presione SET/TRACKING +/- para ajustar los minutos y después presione ENTER.**

Para cambiar el ajuste de minutos en incrementos de diez minutos, presione y mantenga presionado SET/TRACKING +/-.

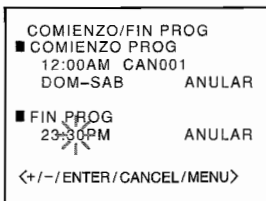

**7 Presione SET/TRACKING +/- para mostrar FIJAR y luego presione ENTER.**



**8 Presione MENU 3 veces para volver a la pantalla normal.**

La unidad se apagará automáticamente a la hora programada.

**Corrección de los datos durante el ajuste**

Antes de presionar ENTER en el paso 7, presione CANCEL repetidamente hasta que el dato que quiera corregir parpadee. Reconfigure los datos usando SET/TRACKING +/-.

**Consejos**

- Para cancelar el temporizador de desconexión (OFF-Timer), siga los pasos 1 a 4. A continuación, pulse ENTER varias veces hasta que FIJAR parpadee y pulse SET/TRACKING para que aparezca ANULAR.
- Para confirmar el ajuste, siga los pasos 1 a 3. Presione MENU 3 veces para volver a la pantalla normal.

**Reproducción de cintas**

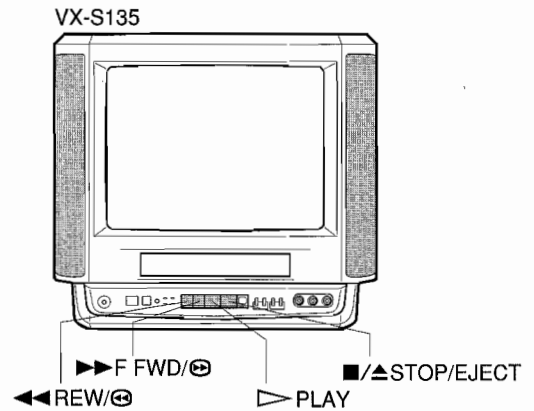
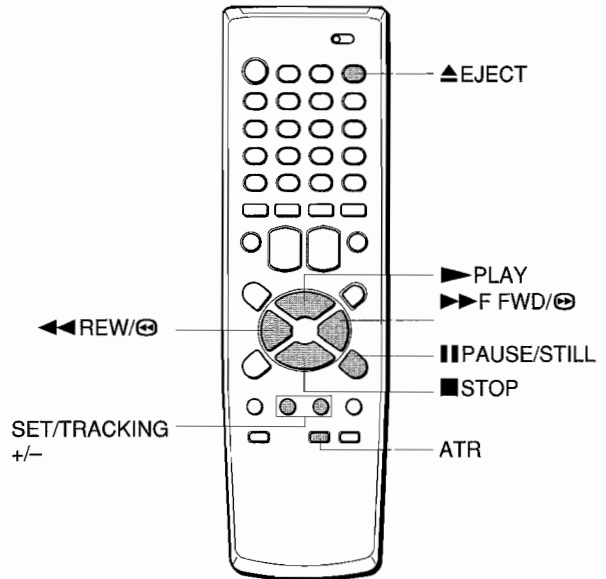

**1 Inserte un videocassette.**

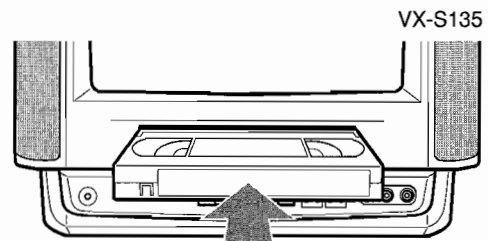

- La alimentación se activa de forma automática.
- La reproducción se inicia inmediatamente si se ha retirado la lengüeta de protección contra borrado del videocassette.

**2 Presione ► PLAY para iniciar la reproducción.**

**Para detener la reproducción**

Presione ■ STOP en el controlador remoto o ■/▲ STOP EJECT en la unidad.

## Notas

- Cuando la cinta llega al final durante reproducción, avance rápido y búsqueda hacia adelante, la unidad automáticamente rebobinará la cinta hasta el comienzo y la expulsará (función de rebobinado automático).
- La unidad seleccionará la velocidad de cinta SP, LP, o SLP (EP).
- La alimentación se activa y se inicia la reproducción cuando se presiona ► PLAY con la unidad apagada.

## Si no obtiene una imagen de reproducción nítida

Aunque la unidad ajusta el seguimiento automáticamente, es posible que tenga que ajustarlo de forma manual si la calidad de la cinta es muy mala.

Si la imagen y el sonido presentan ruido, ajuste el seguimiento manualmente.

### Para ajustar el seguimiento de forma manual

Durante la reproducción, presione SET/TRACKING +/- repetidamente hasta que obtenga la mejor imagen posible. (Se cancela el ajuste automático de seguimiento y aparece "TRACK MANUAL" y la barra de seguimiento).



### Para volver al ajuste automático del seguimiento

Presione ATR. Aparece "TRACK AUTO"

## Funciones adicionales

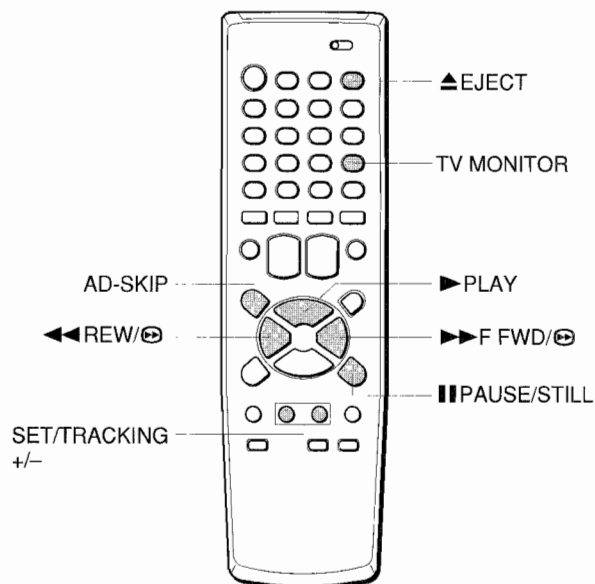

VX-S135

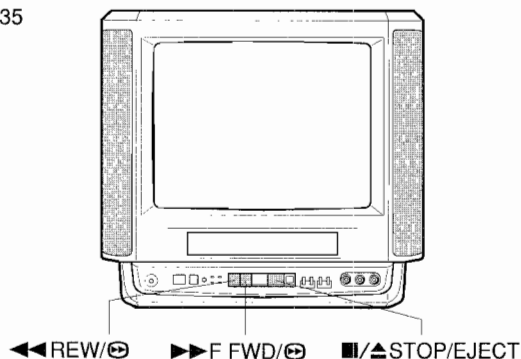

Para	Presione	Para volver al modo original
Ver una imagen como imagen fija	▬▬ PAUSE/STILL durante la reproducción	Presione ▬▬ PAUSE/STILL o ► PLAY.
Iniciar el avance rápido de la cinta	►► F FWD durante el modo de parada	—
Rebobinar la cinta	◄◄ REW durante el modo de parada	—
Expulsar el videocassette	▲ EJECT en el controlador remoto o ■/▲ STOP/EJECT en la unidad en el modo de parada	—
Buscar hacia delante a baja velocidad	►► F FWD una vez durante la reproducción	Presione ► PLAY.
Buscar hacia delante a mayor velocidad	►► F FWD dos veces durante la reproducción	Presione ► PLAY.
Buscar hacia atrás a baja velocidad	◄◄ REW una vez durante la reproducción	Presione ► PLAY.
Buscar hacia atrás a una velocidad mayor	◄◄ REW dos veces durante la reproducción	Presione ► PLAY.

Para cambiar la velocidad de las búsquedas hacia delante y hacia atrás, presione ►► F FWD y ◄◄ REW repetidamente.

## Para ver la imagen de la cinta durante el avance rápido o rebobinado – búsqueda con omisión

Es posible observar la imagen durante el modo de avance rápido o rebobinado. Mantenga presionado ►► F FWD o ◀◀ REW. La unidad cambia entre la búsqueda hacia delante y hacia atrás.

Suelte el botón para volver al modo de avance rápido o rebobinado.

## Para omitir un anuncio publicitario

Presione AD-SKIP durante la reproducción. La videograbadora busca hacia delante durante aproximadamente 30 segundos del tiempo de grabación. Con cada pulsación, el tiempo de grabación de la búsqueda hacia delante cambia en incrementos de 30 segundos hasta un máximo de 3 minutos.

Después de la búsqueda hacia delante, la videograbadora vuelve a la reproducción normal.

Durante omisión de anuncios publicitarios, el contador no registra las zonas en blanco donde no hay ninguna señal grabada.

## Para controlar un programa de TV

Presione TV MONITOR durante la reproducción. La reproducción del videocassette continúa mientras la imagen cambia al canal de televisión. Presione TV MONITOR de nuevo para volver a la imagen de reproducción.

### Consejos

- Incluso si presiona ▲EJECT en el controlador remoto o ■/▲STOP/EJECT en la unidad mientras la alimentación se encuentra desconectada, la unidad expulsará el videocassette.
- Según la cinta, pueden aparecer líneas de ruido o el color puede aparecer destañado durante las búsquedas hacia delante y hacia atrás y la visualización de imágenes fijas. Puede desplazar las líneas de ruido durante las búsquedas hacia delante y hacia atrás presionando SET/TRACKING +/- repetidamente.

### Notas

- Si una imagen fija permanece en pantalla más de 5 minutos, la unidad entrará automáticamente en el modo de reproducción para proteger la cinta.
- El sonido se apagará durante la búsqueda hacia adelante y hacia atrás y en imagen fija.

## Reproducción repetida de cintas

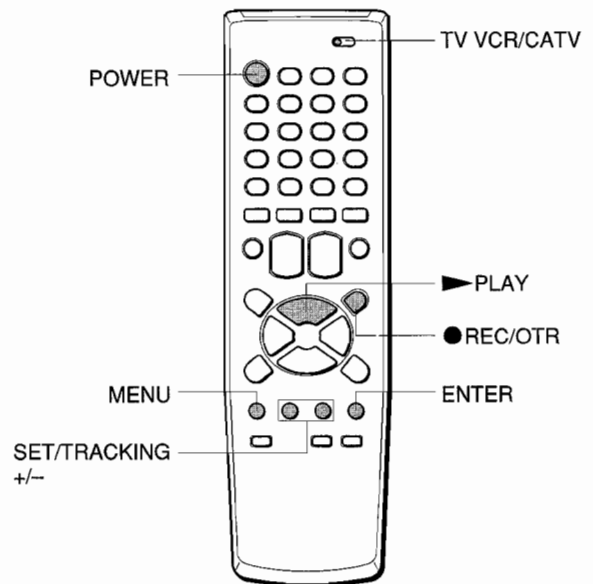

### Antes de comenzar

Antes de empezar ponga el selector TV VCR/CATV en TV VCR.

- 1 Presione MENU.
- 2 Presione SET/TRACKING +/- para seleccionar REPETICION AUTO.

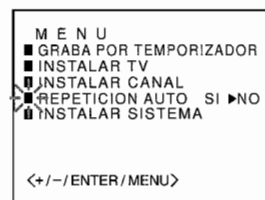

- 3 Presione ENTER para seleccionar SI.



- 4 Presione MENU para volver a la pantalla normal.

- 5 Presione ► PLAY.

La unidad reproduce la cinta hasta el final, la rebobina hasta el principio y repite la reproducción.

### Para cancelar la reproducción repetida

Presione ENTER para seleccionar OFF en el paso 3. La repetición de reproducción también quedará cancelada al presionar POWER o ● REO/OTR, usando la función retorno a cero o expulsión de la cinta.

# Distintas funciones de búsqueda

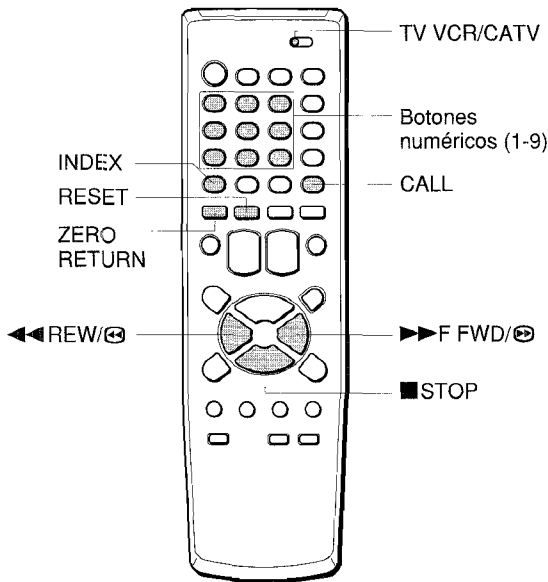

## Búsquedas con la función de índice - búsqueda de índices

La unidad marca una señal de índice en la cinta de forma automática cada vez que se inicia la grabación. Podrá utilizar estas señales para localizar el principio de cualquier grabación.

### Antes de comenzar

Antes de empezar ponga el selector TV VCR/CATV en TV VCR.

- 1 Presione INDEX durante el modo de parada o de reproducción.



- 2 Presione los botones numéricos (1 - 9) para seleccionar el número de índice (hasta 9).

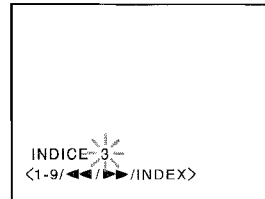

- 3 Presione ►► F FWD (para programas posteriores) o ◀◀ REW (para programas anteriores).

La unidad inicia la búsqueda.

La reproducción comienza automáticamente desde el principio de la grabación especificada.

### Para buscar la siguiente señal de índice

Presione INDEX durante el modo de parada o de reproducción y, a continuación, presione ►► F FWD o ◀◀ REW. Cuando la unidad localiza la siguiente señal de índice, la reproducción se inicia de forma automática. playback starts automatically.

### Notas

- Debe haber una separación mínima de 2 minutos entre las señales de índice. En caso contrario, la unidad no podrá detectarlas correctamente.
- Las señales de índice pueden no detectarse en las cintas dañadas o muy gastadas.
- Es posible que no se detecte la señal de índice del principio de una cinta grabada.
- La señal de índice puede no detectarse si se encuentra muy cerca del principio de la búsqueda.

## Rewinding or fast-forwarding to a specific point - Zero Return

- 1 Presione CALL para mostrar el contador de cinta.

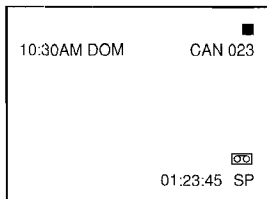

- 2 Presione RESET en el punto que desee poder localizar más tarde.

El contador de cinta se restablece en "00:00:00".

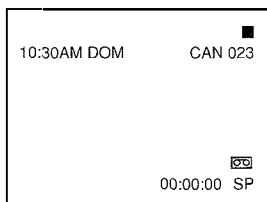

- 3 Después de la reproducción o grabación, presione ■ STOP y, a continuación, ZERO-RETURN.

La cinta se detiene de forma automática cuando el contador de cinta vuelva hasta aproximadamente "00:00:00".

### Notas

- Cuando se inserta un videocassette, el contador de cinta se restablece en "00:00:00".
- El contador de cinta no funciona durante la reproducción de las zonas no grabadas de la cinta.

# Grabación de programas de TV

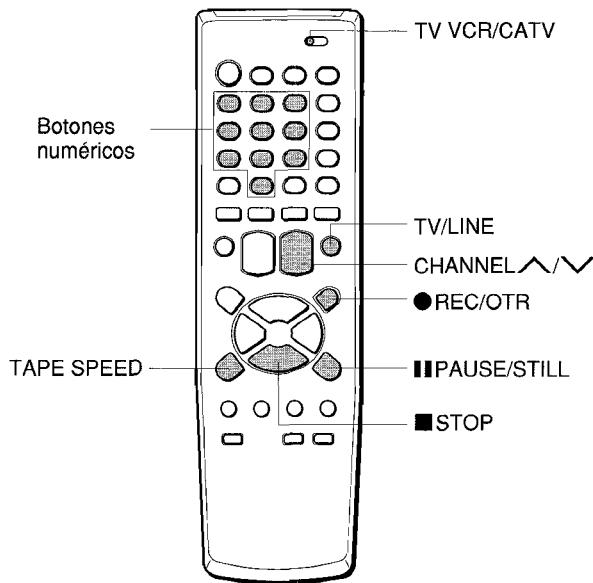

VX-S135

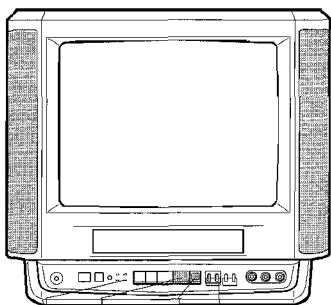

**Antes de comenzar**

Antes de empezar ponga el selector TV VCR/CATV en TV VCR.

**1 Inserte un videocassette con la lengüeta de protección contra borrado en su sitio.**

La alimentación se conectará automáticamente.

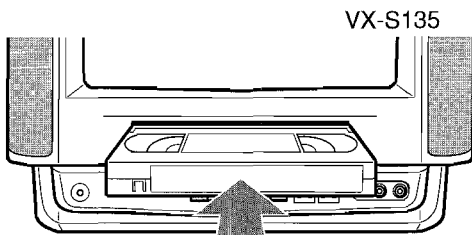

**2 Presione TAPE SPEED para seleccionar la velocidad de cinta, SP, LP o SLP.**

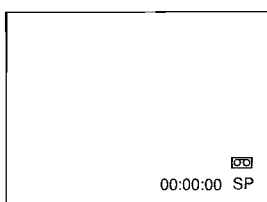

Ep ofrece tres veces más tiempo más tiempo de grabación que SP, aunque SP, ofrece mayor calidad de imagen y de sonido de audio.

**3 Presione CHANNEL ▲/▼ repetidamente o los botones numéricos para seleccionar el número del canal que desee grabar.**

**Selección de emisión CATV mediante los botones numéricos**

Al seleccionar los números entre 10 y 19, presione 0 una vez para introducir el dígito de las centenas, y a continuación presione los botones del 1 al 9 para introducir los dígitos de las decenas y las unidades. Al seleccionar los números inferiores a 10, presione 0 dos veces para los dígitos de las centenas y las decenas y a continuación presione los botones del 1 al 9 para introducir el dígito de las unidades.

**Selección de la emisión VHF/UHF usando los botones numéricos**

Al seleccionar los números inferiores a 10, presione 0 para introducir los dígitos de las decenas y a continuación presione los botones del 1 al 9 para introducir el dígito de las unidades.

**4 Presione ● REC/OTR para iniciar la grabación.**

- "INDICE" parpadea durante algunos segundos. Consulte la página 19.
- Se ilumina el indicador REC/OTR de la unidad.

**Para detener la grabación**

Presione ■ STOP en el controlador remoto o ■/▲ STOP/EJECT en la unidad.

**Para interrumpir la grabación**

Presione ■ PAUSE/STILL. Parpadea el indicador REC/OTR de la unidad.

Para reanudar la grabación, presione ■ PAUSE/STILL o ● REC/OTR.

**Para evitar el borrado accidental**

Rompa la lengüeta de protección contra borrado del borde posterior del videocassette para quitarla.

Para volver a grabar en la cinta, tape el hueco con cinta adhesiva.

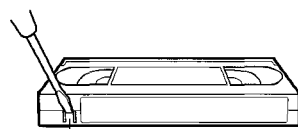

Lengüeta de protección contra borrado

Cinta adhesiva

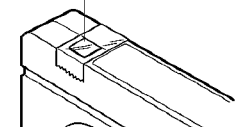

**Consejo**

Si quiere grabar el programa a través de la entrada de línea, presione CHANNEL ▲/▼ o TV/LINE para que aparezca "LINE1" (desde las clavijas de AUDIO/VIDEO IN de la parte trasera) o "LINE 2" (desde las clavijas de AUDIO/VIDEO IN de la parte delantera) en la pantalla en el paso 3.

**Notas**

- No es posible cambiar el canal durante la grabación.
- Si intenta grabar en un videocassette desprovisto de lengüeta de protección contra borrado, la unidad expulsará el videocassette.
- Si una pausa de grabación dura más de 5 minutos, la unidad entrará automáticamente en el modo de parada para proteger la cinta.
- Si se desconecta la alimentación durante la grabación, el televisor se apaga pero la videograbadora sigue grabando.



## Reproducción de la parte recién grabada – Reproducción con una sola pulsación

Es aconsejable usar One-Touch Playback después del sistema VCR Plus+ (página 25) o la grabación con temporizador manual (página 27). Puede hacer que el temporizador grabe y reproduzca sólo la parte que acaba de grabar con el temporizador presionando más tarde un solo botón.

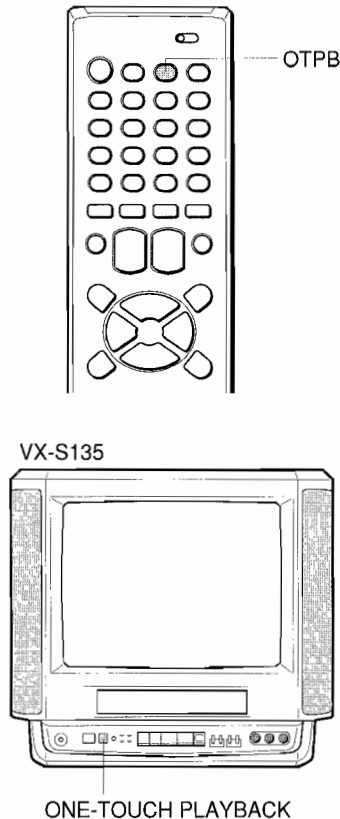

### 1 Detenga la grabación (al grabar sin temporizador).

Se ilumina ONE-TOUCH PLAYBACK en la unidad. Si presiona otro botón de funcionamiento después de detener la grabación, se cancelará la reproducción con una sola pulsación.

### 2 Presione ONE-TOUCH PLAYBACK en la unidad o OTPB en el controlador remoto.

La cinta se rebobina hasta el principio de la parte grabada y se inicia la reproducción.

## Si ajusta el temporizador para grabar más de dos programas con temporizador

La unidad inicia la reproducción del primer programa al utilizar la reproducción con una sola pulsación. Para localizar el principio del segundo programa (o posterior), utilice la búsqueda de índices (página 22).

### Nota

La reproducción con una sola pulsación no funciona con grabaciones de duración inferior a un minuto y 30 segundos.

## Grabación con una sola pulsación

Es posible comenzar a grabar el canal actual inmediatamente mediante la grabación con una sola pulsación.

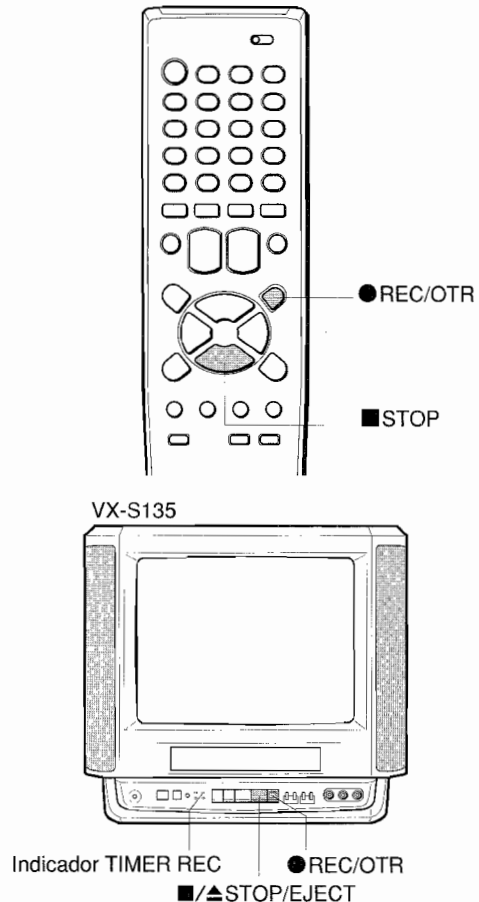

### Antes de comenzar

- Inserte un videocassette con la lengüeta de protección contra borrado en su sitio. Asegúrese de que la duración de la cinta sea superior al tiempo de grabación.
- Seleccione el canal que desee grabar.

### 1 Presione ●REC/OTR.

La unidad inicia la grabación.

### 2 Presione ●REC/OTR repetidamente para ajustar la duración de la grabación.

Con cada pulsación, la duración de grabación cambia en pantalla de la siguiente forma:

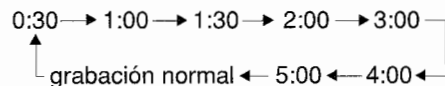

Una vez transcurrido el tiempo establecido, la grabación se interrumpe.

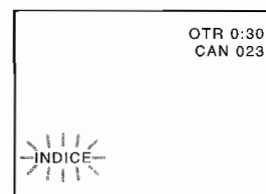

### Para detener la grabación

Presione ■STOP en el controlador remoto o ■/▲STOP/EJECT en la unidad.

### Para ampliar la duración de la grabación mientras graba

Presione ●REC/OTR hasta que la duración que desee aparezca en pantalla.

#### Consejo

Para confirmar el tiempo restante de grabación, presione ●REC/OTR una vez durante la grabación con una sola pulsación.

#### Notas

- Si se desconecta la alimentación durante la grabación con una sola pulsación, el televisor se apaga pero la videograbadora sigue grabando.
- Durante la grabación con una sola pulsación, el indicador TIMER REC de la unidad parpadeará cuando la cinta llegue al final.

## Ajuste del temporizador con el sistema VCR Plus+

Puede simplificar considerablemente la grabación con temporizador con el sistema VCR Plus+. Basta con introducir el número de programación VCR Plus+, un número asignado a cada programa de TV, y la unidad ajustará automáticamente la grabación con temporizador. Podrá encontrar el número de programación VCR Plus+ en la mayoría de las revistas de programación televisiva. Es posible definir hasta 8 programas.

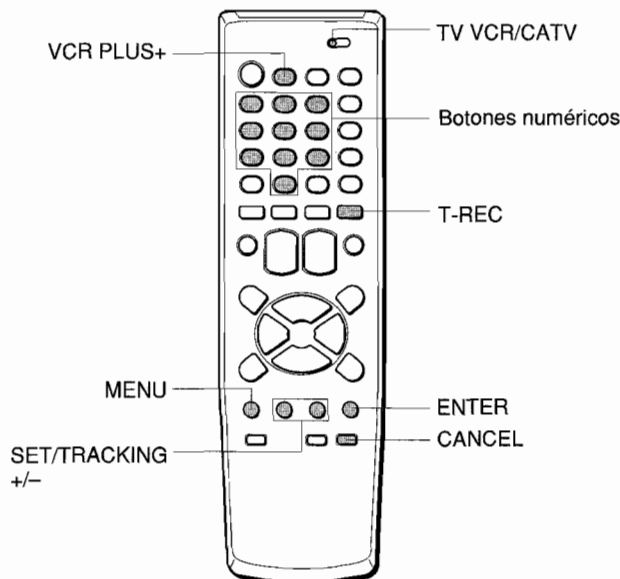

#### Antes de comenzar

- Compruebe que el reloj está correctamente ajustado.
- Compruebe que los números de canal coinciden con los canales de guía asignados a las emisoras de TV. Consulte la página 12.
- Inserte un videocassette con la lengüeta de protección contra borrado en su sitio.
- Ponga el selector TV VCR/CATV en TV VCR.
- Si utiliza el convertidor CATV para realizar la grabación con temporizador, compruebe que el convertidor de cablevisión está encendido y que el canal que desee grabar se encuentra seleccionado.

### 1 Presione VCR PLUS+.

### 2 Introduzca el número de programación VCR Plus+ del programa de TV que desee grabar mediante los botones numéricos.

Si comete un error, presione CANCEL.

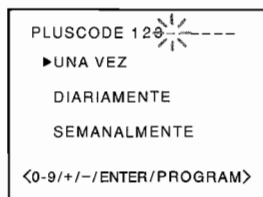

**3 Presione SET/TRACKING+/- para seleccionar UNA VEZE, DIARIAMENTE o SEMANAL MENTE.**

Para grabar	Seleccione
un solo programa	UNA VEZE
un programa diario	DIARIAMENTE (consulte la parte derecha de esta página)
un programa semanal, por ejemplo, todos los lunes (SEM-LUN)	SEMANALMENTE

**4 Presione ENTER.**

- La siguiente información sobre el temporizador aparece en la esquina.
- Si quiere cambiar la selección aquí, vea a la derecha.

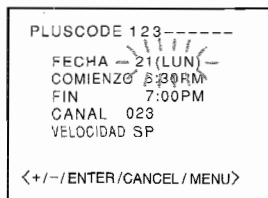

**5 Presione ENTER repetidamente hasta que parpadee la velocidad de cinta y presione SET/TRACKING +/- para seleccionar SP, LP o SLP.**

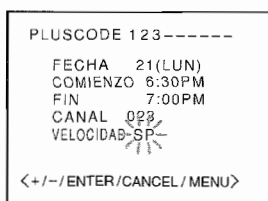

**6 Presione VCR PLUS+.**

Aparece la lista de programación del temporizador.

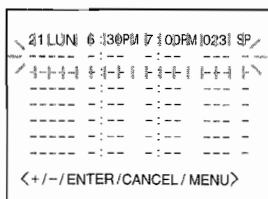

**7 Presione MENU dos veces para volver a la pantalla normal.**

**8 Presione T-REC.**

- Se ilumina el indicador TIMER REC de la unidad y ésta entra en el modo de espera para la grabación con temporizador.
- Si el indicador TIMER REC no se ilumina, no se ha insertado un videocassette.
- El videocassette se expulsa si se ha quitado la lengüeta de protección contra borrado del mismo.
- Puede apagar la unidad. La grabación se iniciará de forma automática a la hora programada.

**Precaución**

Cuando se ilumina el indicador TIMER REC de la unidad, las funciones de cinta no están operativas. Para utilizarlas, presione T-REC. No olvide presionarlo de nuevo para volver a activar la grabación con temporizador.

**Para cancelar un programa**

Seleccione GRABA POR TEMPORIZADOR en el menú. A continuación, presione SET/TRACKING +/- para seleccionar el programa innecesario y presione CANCEL.

**Si el programa se solapa con otro**

Las partes solapadas se eliminarán. El programa que aparezca primero en la lista de la pantalla de ajustes para la programación con temporizador tendrá prioridad sobre el siguiente programa, tal como se muestra en la ilustración.

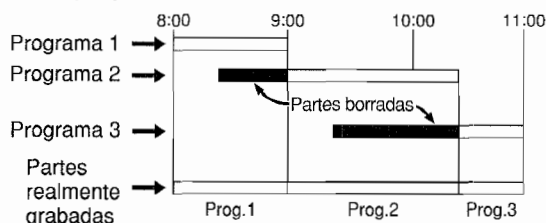

**Consejos**

- Si parpadea "PROGRAMA LENNO" junto con la lista de programación del temporizador en el paso 1, ya se han definido 8 programas. Cancele un programa innecesario.
- Para confirmar el ajuste, seleccione GRABA POR TEMPORIZADOR en el menú para mostrar la lista de programación del temporizador. Presione MENU dos veces para volver a la pantalla normal de menú.
- Cuando la alimentación eléctrica se corta durante más de 5 segundos, el programa preseleccionado queda anulado. En este caso, es necesario volver a ajustar el reloj y el temporizador.

**Nota**

Durante la grabación con temporizador, cuando la cinta llega a su fin, parpadea el indicador TIMER REC de la unidad.

**Cambio del ajuste**

**Para definir el programa diario**

En el paso 4, presione SET/TRACKING +/- repetidamente para mostrar el programa diario deseado, tal como se muestra a continuación:

- LUN-VIE: lunes a viernes
- LUN-SAB: lunes a sábado
- DOM-SAB: todos los días

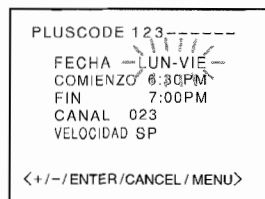

**Para ampliar el tiempo de grabación**

Después del paso 4, presione ENTER repetidamente hasta que parpadee el tiempo de finalización y, a continuación, presione SET/TRACKING +/- para cambiar el ajuste.

# Ajuste manual del temporizador

Si no puede utilizar el sistema VCR PLUS+, puede ajustar el temporizador de forma manual. Puede definir hasta 8 programas en el plazo de un mes desde la fecha actual.

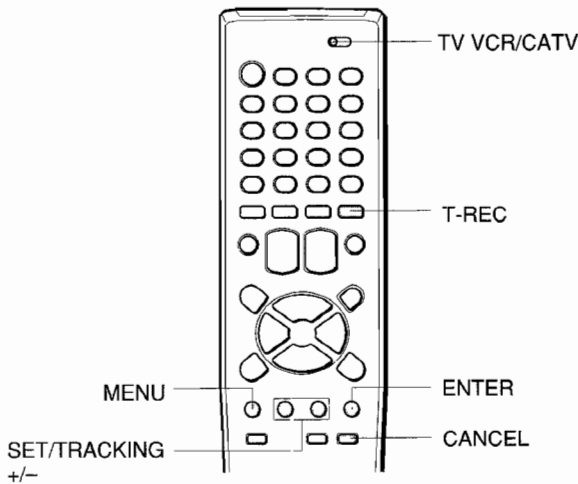

## Antes de comenzar

- Compruebe que el reloj está correctamente ajustado.
- Inserte un videocassette con la lengüeta de protección contra borrado en su sitio.
- Ponga el selector TV VCR/CATV en TV VCR.
- Si utiliza el convertidor CATV para realizar la grabación con temporizador, compruebe que el convertidor de cablevisión está encendido y que el canal que desee grabar se encuentra seleccionado.

### 1 Presione MENU.

### 2 Presione SET/TRACKING +/- para seleccionar GRABA POR TEMPORIZADOR y luego presione ENTER.

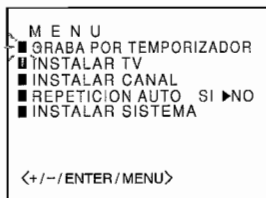

### 3 Presione SET/TRACKING +/- para seleccionar la línea donde no se haya definido ningún programa y, a continuación, presione ENTER.

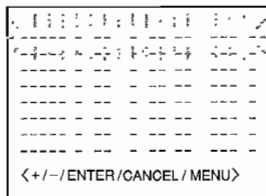

### 4 Presione SET/TRACKING +/- para ajustar la fecha y después presione ENTER.

Si desea ajustar grabaciones diarias o semanales, consulte la parte derecha de esta página.

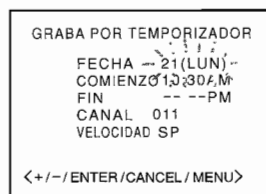

### 5 Ajuste la hora de inicio (horas y minutos), la hora de finalización (horas y minutos), el número de canal y la velocidad de cinta de la misma manera descrita en el paso 4.

- Para cambiar el valor en minutos en intervalos de 10 minutos, presiones y sostenga SET/TRACKING +/-.
- Aparece la lista de programación del temporizador.

### 6 Si desea definir otro programa, repita los pasos 3 a 5.

### 7 Presione MENU dos veces para volver a la pantalla normal.

### 8 Presione T-REC.

- Se ilumina el indicador TIMER REC de la unidad y ésta entra en el modo de espera para la grabación con temporizador.
- Si no se ilumina el indicador TIMER REC, no se ha insertado ningún videocassette.
- El videocassette se expulsa si se ha quitado la lengüeta de protección contra borrado del mismo.
- Puede apagar la unidad. La grabación se iniciará automáticamente a la hora programada.

## Para ajustar el temporizador diario/semanal

En el paso 4, presione SET/TRACKING +/- repetidamente antes de presionar ENTER.

El ajuste cambiará de la siguiente forma:

### Ejemplo

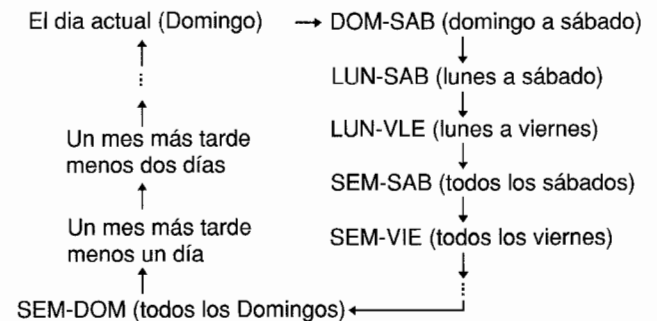

Presione SET/TRACKING +/- para cambiar la indicación en orden inverso.

Después de realizar el ajuste, presione ENTER.

## Para cancelar un programa

Seleccione GRABA POR TEMPORIZADOR en el menú. A continuación, presione SET/TRACKING +/- para seleccionar el programa innecesario y después presione CANCEL.

### Consejos

- Si desea grabar el programa a través de la entrada de línea, presione SET/TRACKING +/- para mostrar "L1" (desde las tomas AUDIO/VIDEO IN de la parte posterior de la unidad) o "L2" (desde las tomas AUDIO/VIDEO IN de la parte frontal) en el paso 5, en lugar de la número del canal.
- Para confirmar el ajuste, seleccione GRABA POR TEMPORIZADOR en el menú para mostrar la lista de programación del temporizador. Presione MENU dos veces para volver a la pantalla normal.
- Cuando la alimentación eléctrica se corta durante más de 5 segundos, el programa preseleccionado queda anulado. En este caso, es necesario volver a ajustar el reloj y el temporizador.

### Precaución

Cuando se ilumina el indicador TIMER REC, las funciones de cinta no están operativas. Para utilizarlas, presione T-REC. No olvide presionarlo de nuevo para volver a activar las grabaciones con temporizador.

# Copia de cintas

## Conexión con otra videograbadora

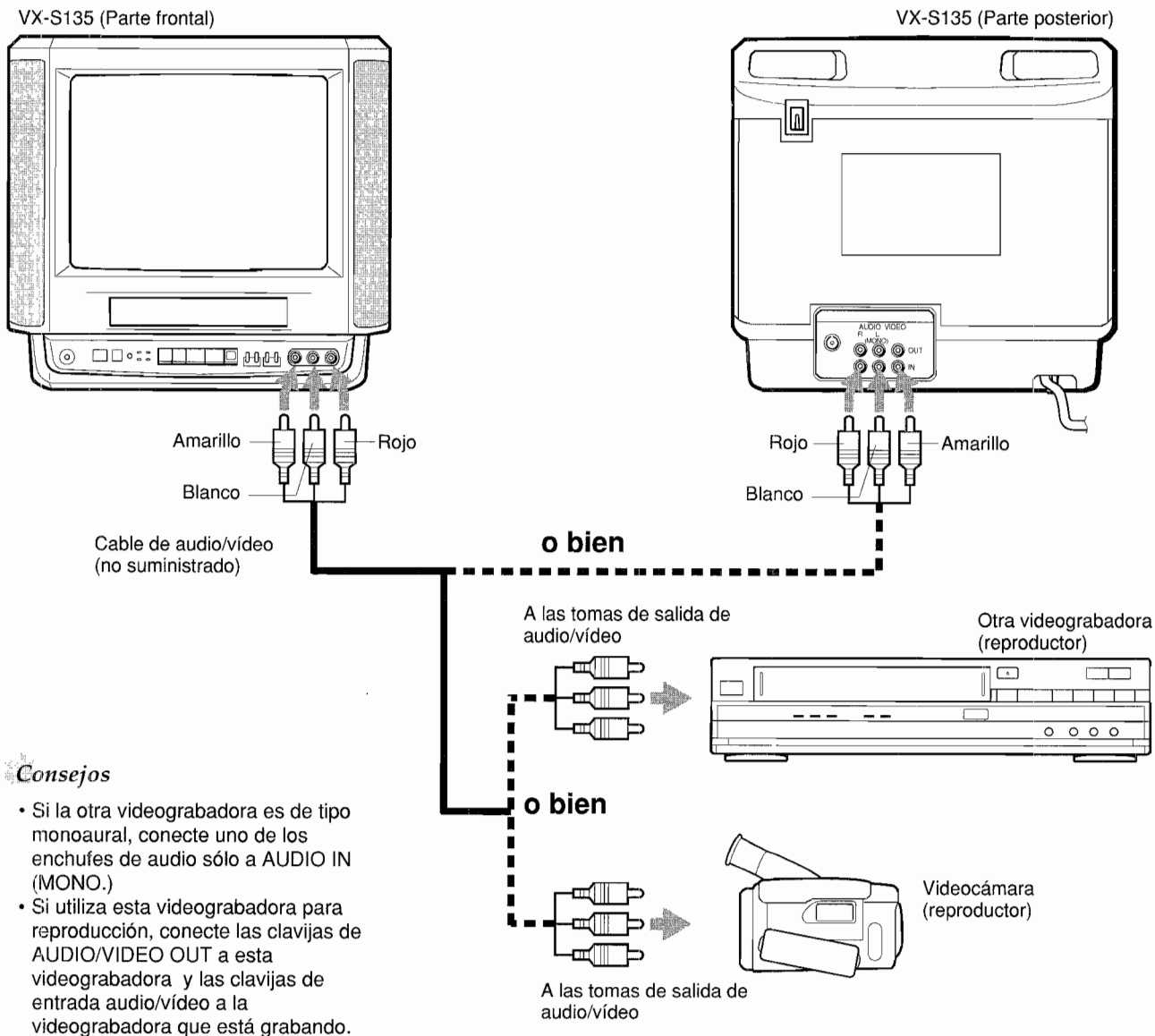

## Procedimiento

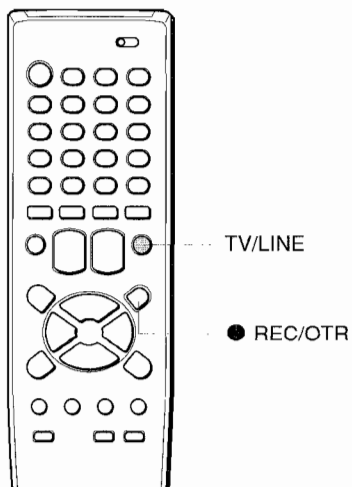

### Antes de comenzar

Seleccione la velocidad de la cinta.

- 1 Inserte el videocassette fuente previamente grabado en la otra videograbadora (para la reproducción).
- 2 Inserte un videocassette virgen con la lengüeta de protección contra borrado en su sitio en el VX-S205/S135 (para la grabación).
- 3 Presione TV/LINE repetidamente para mostrar en pantalla "LINE1" (parte posterior) o "LINE2" (parte frontal).
- 4 Inicie la reproducción en la otra videograbadora.
- 5 Presione ●REC/OTR en la unidad de grabación.

## Ajuste del V-chip

Es posible establecer un límite de edad para impedir que los niños vean o escuchen escenas violentas o programas para adultos. Esta unidad corresponde a "CLASIFIQUE TV" y "CLASIF PELICULA". Para utilizar la función de V-chip, en primer lugar hay que registrar una contraseña.

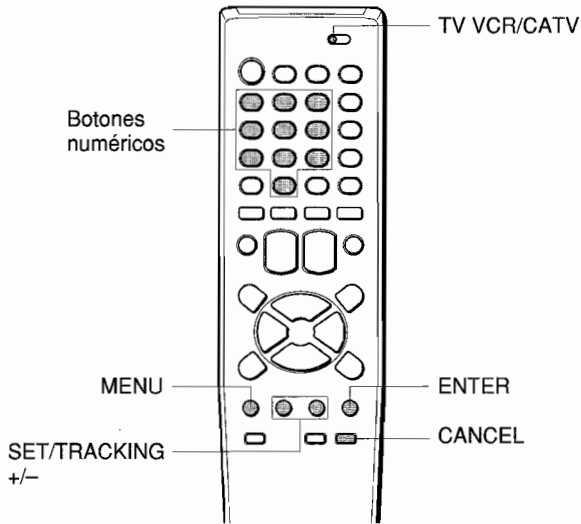

### Antes de comenzar

Antes de empezar ponga el selector TV VCR/CATV en TV VCR.

## Registro de la contraseña

### Precaución

No podrá ajustar el V-chip si olvida la contraseña. Recomendamos que anote la contraseña y la guarde en un lugar seguro por si acaso.

- 1 Presione MENU.
- 2 Presione SET/TRACKING +/- para seleccionar INSTALAR TV y después presione ENTER.
- 3 Presione SET/TRACKING +/- para seleccionar FIJAR V-CHIP y luego presione ENTER.



- 4 Introduzca la contraseña (4 dígitos) mediante los botones numéricos (0 - 9) y presione ENTER.

- Aparece "\*" en lugar del número.
- Si comete un error, presione CANCEL.

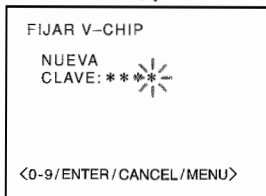

- 5 Introduzca la misma contraseña otra vez para verificarla y después presione ENTER.

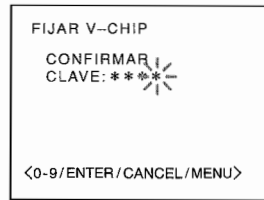

Aparece el menú FIJAR V-CHIP.

## Ajuste del V-chip

- 1 En el menú FIJAR V-CHIP, presione SET/TRACKING +/- para seleccionar CLASIFIQUE TV y después presione ENTER.

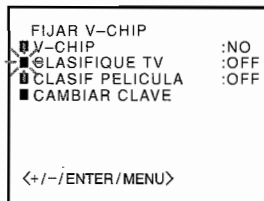

- 2 Presione SET/TRACKING +/- para mostrar el ajuste deseado.

- Cuando se reciban los siguientes tipos de programas, su visualización se impedirá o se permitirá en función del ajuste seleccionado.

- OFF: CLASIFIQUE TV no está activado.
- TV-Y: Todos los programas excepto aquellos dirigidos a los niños pequeños.
- TV-Y7: Programas dirigidos a mayores de 7 años.
- TV-G: Todos los programas excepto los infantiles.
- TV-PG: Programas inapropiados para los niños pequeños.
- TV-14: Programas inapropiados para los niños menores de 14 años.
- TV-MA: Programas prohibidos para los niños menores de 17 años.



- Puede aparecer "LLAMAR A FIJAR CONTENIDO" según la configuración seleccionada. Si aparece el mensaje, presione CALL para que aparezca en pantalla el submenú CLASIFIQUE TV. Si no, vaya al paso 5.

- 3 Presione SET/TRACKING +/- para seleccionar el ítem submenú, luego presione ENTER para seleccionar SÍ u NO.

- Cuando se selecciona TV-Y7, aparece el siguiente ítem.

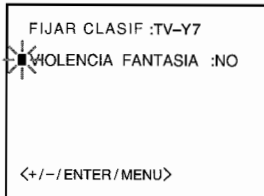

- Cuando se selecciona TV-PG o TV-14, aparecen los siguientes ítems.

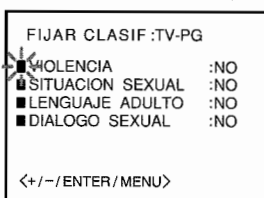

- Cuando se selecciona TV-MA, aparecen los siguientes items.

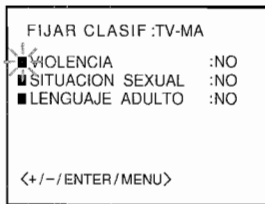

**4** Presione MENU para volver al menú FIJAR V-CHIP.

**5** Presione ENTER y SET/TRACKING +/- para seleccionar CLASIF PELICULA y, a continuación, presione ENTER.

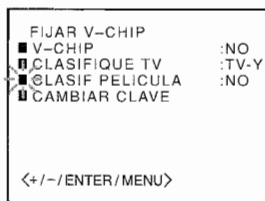

**6** Presione SET/TRACKING +/- para mostrar el ajuste deseado y presione ENTER.

Cuando se reciban los siguientes tipos de programas, su visualización se impedirá o se permitirá en función del ajuste seleccionado.

OFF: CLASIF PELICULA no está activado.

G: Sin límite de edad

PG: Películas inapropiadas para niños.

PG-13: Películas inapropiadas para niños de 13 años o menos.

R: Películas que los niños menores de 17 años pueden ver acompañados de sus padres.

NC-17: Películas prohibidas para los niños menores de 17 años.

X: Películas para adultos.

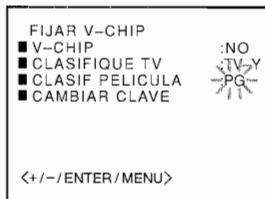

**7** Presione SET/TRACKING +/- para seleccionar V-CHIP.

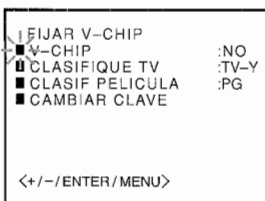

**8** Presione ENTER para mostrar SI.

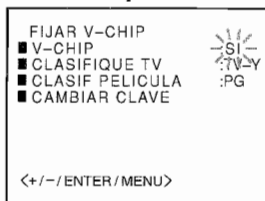

**9** Presione MENU 3 veces para volver a la pantalla normal.

## Para utilizar el televisor después de activar la protección

Cuando se reciba un programa al que se aplica el ajuste del V-chip, aparecerá la indicación "PROHIBIDO POR V-CH".

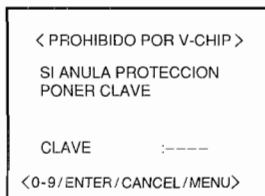

ENTER. Si la contraseña es correcta, la protección se cancelará.

### Nota

La función V-CHIP sólo está activada en programas y cintas que tienen la señal de clasificación.

## Cambio de la contraseña

**1** Presione MENU.

**2** Presione SET/TRACKING +/- para seleccionar INSTALAR TV y después presione ENTER.

**3** Presione SET/TRACKING +/- para seleccionar FIJAR V-CHIP y luego presione ENTER.

**4** Introduzca la contraseña mediante los botones numéricos (0 – 9) y presione ENTER.

Aparece "\*" en lugar del número.

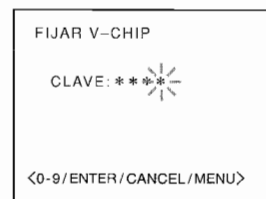

Aparece el menú FIJAR V-CHIP.

**5** Presione SET/TRACKING +/- para seleccionar CAMBIAR CLAVE y, a continuación, presione ENTER.

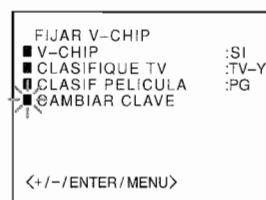

**6** Introduzca la nueva contraseña mediante los botones numéricos (0 – 9) y presione ENTER.

• Aparece "\*" en lugar del número.

• Si comete un error, presione CANCEL.

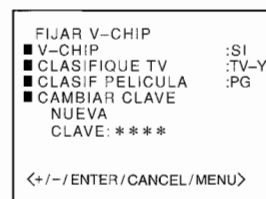

**7** Introduzca la misma contraseña de nuevo para verificarla y presione ENTER.

**8** Presione MENU 3 veces para volver a la pantalla normal.

# Sonido de TV multicanal (MTS) y sistema de audio de alta fidelidad

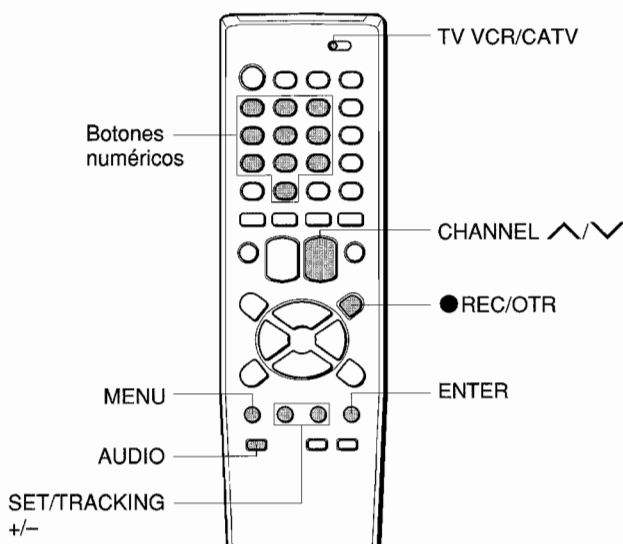

## Sonido de TV multicanal (MTS)

Esta unidad está equipada con el sistema MTS (Sonido de Televisión Multicanal) que descodifica señales de emisión estéreo y SAP (Segundo Programa Audio). También descodificará el sonido de TV estéreo del sistema local de cablevisión si éste satisface las frecuencias de cable asignadas y el sistema de sonido MTS estéreo/bilingüe recomendado por la EIA.

También puede grabar y reproducir la señal de audio con el sistema de sonido de audio VHS HI-FI (de alta fidelidad).

## Segundo programa de audio (SAP)

Esta unidad puede grabar y reproducir un segundo programa de audio (SAP) con el segundo idioma o información adicional. Normalmente el idioma principal está grabado en el canal de sonido principal, mientras que el idioma secundario o la información complementaria lo está en el canal SAP.

## Sistema de pistas de audio

Esta unidad graba una señal monofónica normal en la pista de audio normal y una señal estéreo de alta fidelidad en la pista de audio Hi-Fi.

Si utiliza la unidad equipada con el sistema de audio VHS de alta fidelidad para reproducir la cinta grabada con esta unidad, podrá disfrutar de sonido estéreo de alta fidelidad y programas bilingües. Si utiliza la unidad sin dicho sistema de sonido, sólo se reproducirá el sonido de audio normal, grabado en una pista de audio normal.

### <Estructura de cinta>

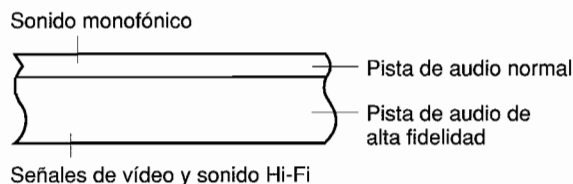

## Grabación del audio de alta fidelidad

La señal de audio normal y la señal de audio de alta fidelidad se graban automáticamente si el programa de TV se emite en estéreo. No es necesario realizar ningún ajuste especial para la grabación de alta fidelidad.

## Grabación del sonido de la emisión MTS

### Antes de comenzar

- Inserte un videocassette y seleccione la velocidad de cinta.
- Ponga el selector TV VCR/CATV en TV VCR.

### 1 Presione MENU.

### 2 Presione SET/TRACKING +/- para seleccionar INSTALAR TV y luego presione ENTER.

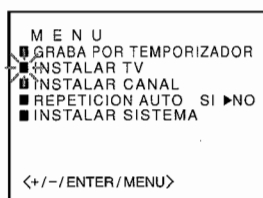

### 3 Presione SET/TRACKING +/- para seleccionar SAP.



### 4 Presione ENTER para seleccionar SI.

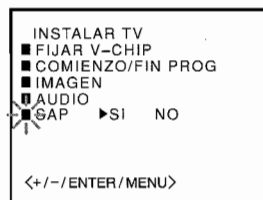

### 5 Presione MENU dos veces para volver a la pantalla normal.

### 6 Presione CHANNEL o los botones numéricos para seleccionar el número del canal que desee grabar.

Aparece STEREO y/o SAP en la pantalla del televisor, según el programa recibido.

### 7 Presione REC/OTR.

Se inicia la grabación.

## Audición del sonido SAP en el televisor.

Siga los pasos 1 a 5. Se oirá el sonido SAP.

Para volver al sonido original, seleccione NO en el paso 4.



## Señales grabadas y de salida de la emisión MTS

Pantalla del televisor	Emisión	SAP	Señal grabada		Señal de salida de AUDIO OUT	
			Pista de alta fidelidad	Pista normal	L	R
—	Mono	OFF	Mono	Mono	Mono	Mono
STEREO	Estéreo	OFF	Canal izquierdo/derecho	Mono izquierdo + derecho	Canal izquierdo	Canal derecho
SAP	Mono+SAP	OFF	Mono	Mono	Mono	Mono
		ON	Izquierdo: Mono Derecho:SAP	SAP	SAP	SAP
STEREO/SAP	Estéreo + SAP	OFF	Canal izquierdo/derecho	Mono izquierdo + derecho	Canal izquierdo	Canal derecho
		ON	Izquierdo: izquierdo + derecho Derecho:SAP	SAP	SAP	SAP

## Reproducción de cintas de programas grabados con MTS

Presione AUDIO para seleccionar el sonido que desee. Con cada pulsación, el indicador de la pantalla del televisor cambia de la siguiente forma:

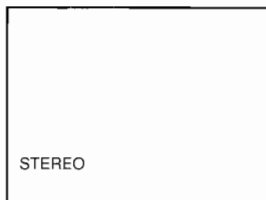

Indicador en la pantalla del TV	Para escuchar	
	Programas estéreo	Programas bilingües
STEREO	Estéreo	Sonido mezclado (principal y secundario)
L ch	Canal izquierdo	Sonido principal
R ch	Canal derecho	Sonido secundario
MONO	Sonido estándar	Sonido estándar (generalmente el sonido principal)

### Consejo

Si AUDIO se ajusta en STEREO durante la reproducción de un programa SAP bilingüe previamente grabado, el idioma primario "L ch" y el idioma secundario "R ch" se escucharán de forma simultánea. Para la reproducción SAP bilingüe, no utilice el ajuste STEREO. Seleccione ajuste "R ch".

### Notas

- Las cintas grabadas con sonido monofónico, siempre se reproducirán con sonido monofónico independientemente del ajuste de AUDIO.
- El ajuste de AUDIO vuelve automáticamente a STEREO cuando se expulsa un videocassette.

## Visualización en pantalla

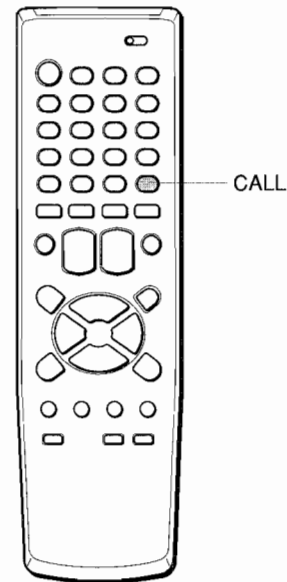

## Identificación de los elementos visualizados en pantalla

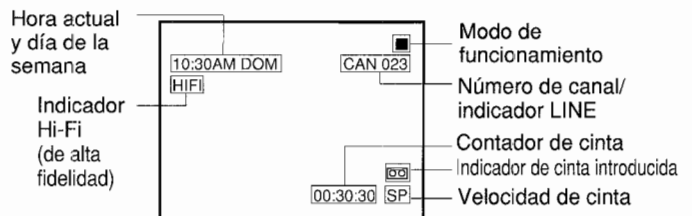

## Indicadores de modo de funcionamiento de cinta

- ▶ : Reproducción
- ◀▶ : Rebobinado
- ▶▶ : Avance rápido
- ▲ : Expulsión del videocassette
- : Grabación
- ⏸ : Pausa de grabación
- : Parada

## Para cambiar la visualización en pantalla

Presione CALL. Cada pulsación activa o desactiva la visualización en pantalla.

## Solución de problemas

---

Si la unidad parece no funcionar adecuadamente, lea de nuevo las instrucciones y después consulte la siguiente guía.

**La recepción de TV es mala o no hay recepción.**

Conecte la antena correctamente y con firmeza.

**No hay imagen ni sonido**

La unidad está en modo de entrada de línea.

**No hay sonido**

Aumente el volumen.

**No hay color o no es de buena calidad**

Ajuste el color.

**La imagen de reproducción presenta ruido.**

- Ajuste el seguimiento de forma manual si la calidad de la cinta es mala.
- Aunque la unidad limpia automáticamente los cabezales de vídeo, es posible que se produzca una acumulación de suciedad después de un periodo prolongado. Limpie los cabezales de vídeo con una cinta de limpieza destinada a este fin, disponible en las tiendas del ramo.

**Los botones de funcionamiento de la cinta no funcionan mientras la alimentación se encuentra conectada y hay un videocassette insertado.**

Es posible que se haya condensado humedad en el interior de la unidad. Espere aproximadamente dos horas hasta que la humedad se haya evaporado completamente antes de utilizar la unidad.

**Se ha producido un funcionamiento anormal.**

Es posible que una interferencia externa haya afectado al microprocesador interno.

Presione el botón 1 mientras mantiene pulsado VOLUMEN ✓ en la unidad.

**La unidad no funciona.**

Asegúrese de que el selector TV VCR/CATV se encuentra en TV VCR.

**El temporizador no funciona.**

- Ajuste correctamente el reloj.
- Compruebe que los números de canal coinciden con los canales de guía asignados a las emisoras de televisión.

**Ausencia de sonido e imagen desde una fuente de entrada.**

You may have selected the wrong input. Press TV/LINE until you select the correct input source. (e.g. You must select "LINE 2" when you connect an input source to the AUDIO/VIDEO IN jacks on the front panel.)

**El controlador remoto no funciona.**

Sustituya ambas pilas por otras nuevas.

**Se oyen chasquidos.**

Se trata de una expansión o contracción inevitable de la carcasa debido a cambios de temperatura. No es un problema.

**Nota sobre la condensación de humedad**

Es posible que se produzca una condensación de humedad en el interior de la unidad, que podría causar daños a la unidad y la cinta, al trasladarla desde un lugar frío a uno cálido, después de calentar una habitación fría o en condiciones de mucha humedad. En cualquiera de estos casos, sitúe la unidad en una zona bien ventilada y espere aproximadamente dos horas hasta que alcance la temperatura ambiente y la humedad se haya secado completamente antes de utilizarla.

# Especificaciones

Sistema de sintonizador	Sintonizador de frecuencia sintetizada	S/N de vídeo	53 dB (nominal)
Sistema de televisión	M	Pista de audio	3 pistas (sonido Hi-Fi 2 pistas) (sonido normal 1 pista)
Cobertura de canales	VHF: 2 a 13 UHF: 14 a 69 Cablevisión: 5A, A-1 a A-5, A a W, W + 1 a W + 84	Entrada de audio	- 3,8 dBs, 50 k ohmios
Memoria de programa	181	Salida de audio	- 3,8 dBs, menos de 50 k ohmios
Entrada de antena	75 ohmios, desequilibrado	Temperatura de funcionamiento	5°C a 40°C
Tubo de imagen	VX-S205 406 (An) x 305 (Al) mm (16 x 12 1/8 pulg.) 508 mm (diagonal) (20 pulg.) VX-S135: 208 (An) x 211 (Al) mm (8 1/4 x 8 3/8 pulg.) 335 mm (diagonal) (13 1/4 pulg.)	Requisitos de alimentación	120 V CA, 60 Hz
Sistema de grabación de vídeo	Sistema de exploración helicoidal con cabezales giratorios	Consumo de energía	VX-S205: 109 W VX-S135: 80 W
Cabezales de vídeo	2 cabezales Azimut	Dimensiones	VX-S205: 574 (An) x 480 (Al) x 502 (Prf) mm (22 5/8 x 19 x 19 7/8 pulg.) VX-S135: 435 (An) x 365 (Al) x 384.5 (Prf) mm (17 1/4 x 14 3/8 x 15 1/4 pulg.)
Sistema de señales de vídeo	Sistema de color NTSC, 525 líneas, 60 campos	Peso	VX-S205: 25 kg (55 libras) VX-S135: 13,5 kg (29,7 libras)
Cassettes utilizables	Videocassettes VHS	Accesorios suministrados	Pilas (R03, tamaño AAA) (2) Controlador remoto (1) Adaptador de antena (1) (sólo VX-S205) Antena telescópica de VHF/UHF con adaptador de antena (1) (sólo VX-S135)
Tiempo de grabación/reproducción	SP: 3 horas con cinta T-180 LP: 6 horas con cinta T-180 SLP: 9 horas con cinta T-180	El diseño y las especificaciones están sujetos a cambios sin previo aviso por motivos de mejora del rendimiento.	
Velocidad de cinta	SP: 33,35 mm/seg LP: 16,67 mm/seg SLP: 11,12 mm/seg		
Tiempo de avance rápido	Aprox. 2 min. 15 segundo con cinta T-120		
Tiempo de grabación	Aprox. 1 min. 48 segundo con cinta T-120		
Entrada de vídeo	1,0 Vp-p, 75 ohmios, desequilibrado		
Salida de vídeo	1,0 Vp-p, 75 ohmios, desequilibrado		
Resolución horizontal	230 líneas		

Este equipo ha sido probado y se ha encontrado que cumple con los límites para dispositivos digitales de clase B, de acuerdo con la Parte 15 de las normas de la FCC. Estos límites han sido diseñados para proporcionar una protección razonable contra interferencias perjudiciales en una instalación residencial. Este equipo genera, utiliza y puede radiar energía de radiofrecuencia y, si no se instala y utiliza de acuerdo con las instrucciones, puede causar interferencias perjudiciales en las radiocomunicaciones. Sin embargo, no existe ninguna garantía de que tales interferencias no se produzcan en una instalación en particular. Si este equipo causa interferencias perjudiciales, lo que podrá determinarse desconectando y volviendo a conectar su alimentación, se ruega que el usuario corrija las interferencias tomando una o más de las medidas siguientes:

- Reorientación o reubicación de la antena receptora.
- Aumento de la separación entre el equipo y el receptor.
- Conexión del equipo a un tomacorriente perteneciente a un circuito diferente del utilizado por el receptor.
- Solicitud de ayuda al proveedor o a un técnico de radio/televisión experimentado.

## Precaución

Las modificaciones o ajustes de este producto, que no se hayan aprobado expresamente por el fabricante, pueden anular el derecho del usuario a utilizarlo.



# Índice de partes y controles

## Panel frontal (VX-S205)

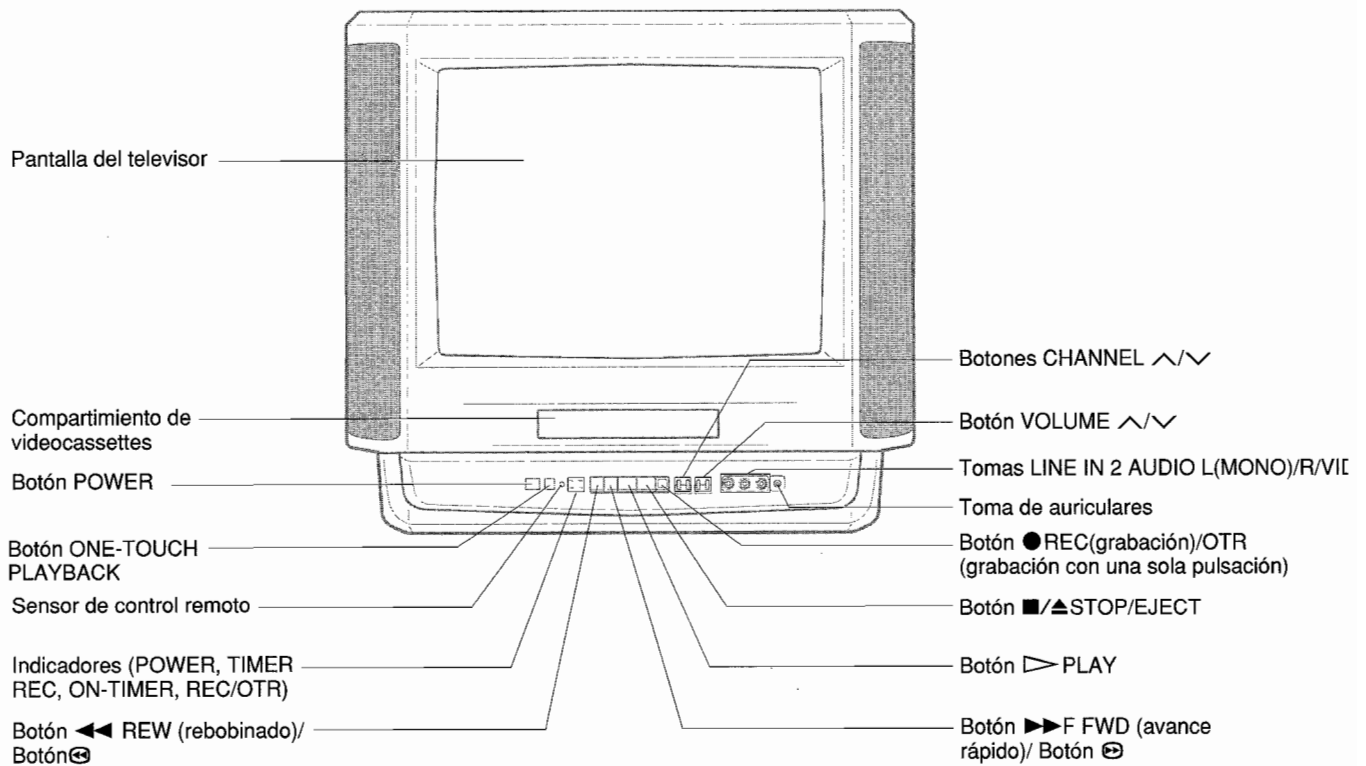

## Panel frontal (VX-S135)

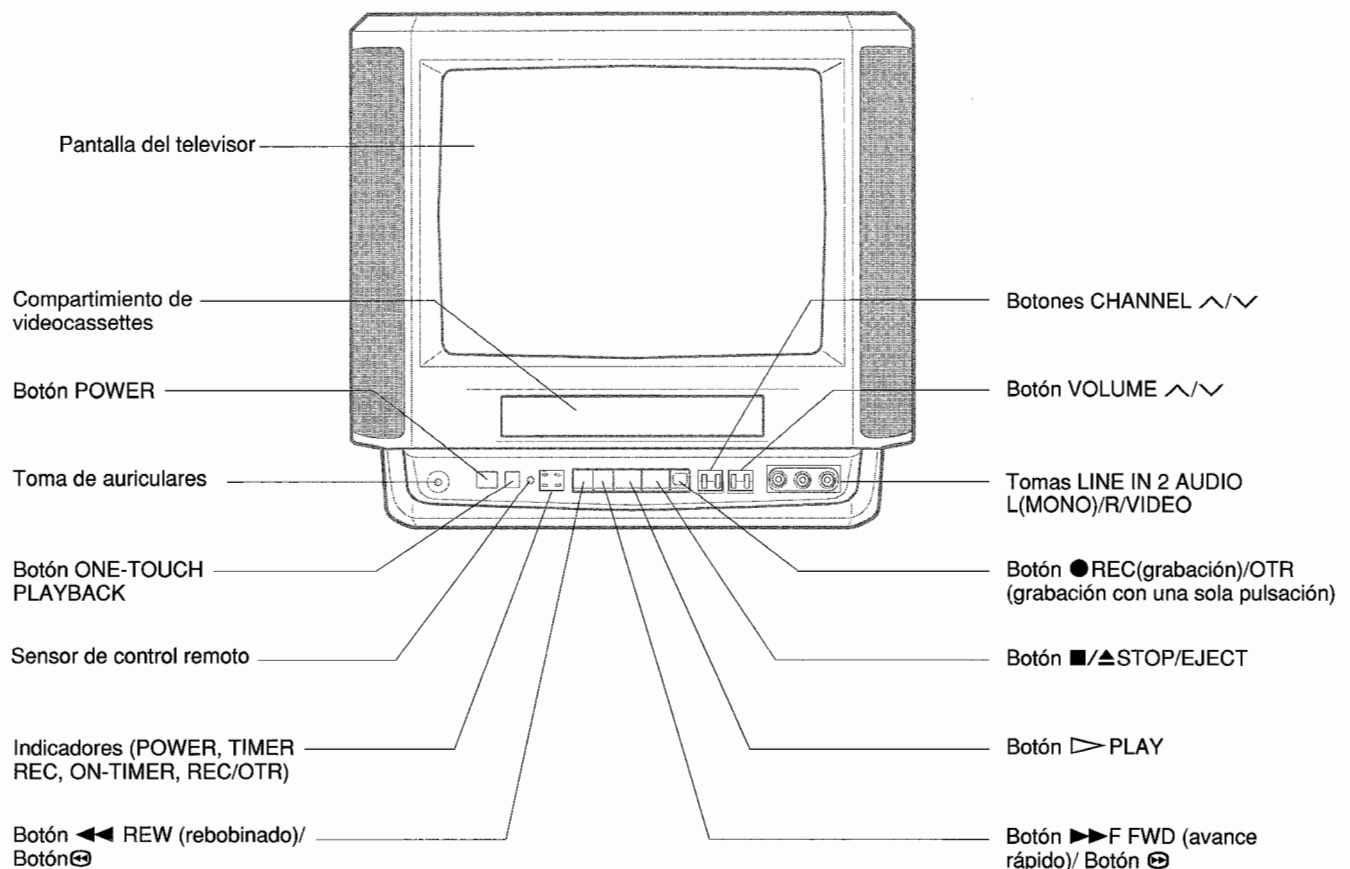

## Panel posterior

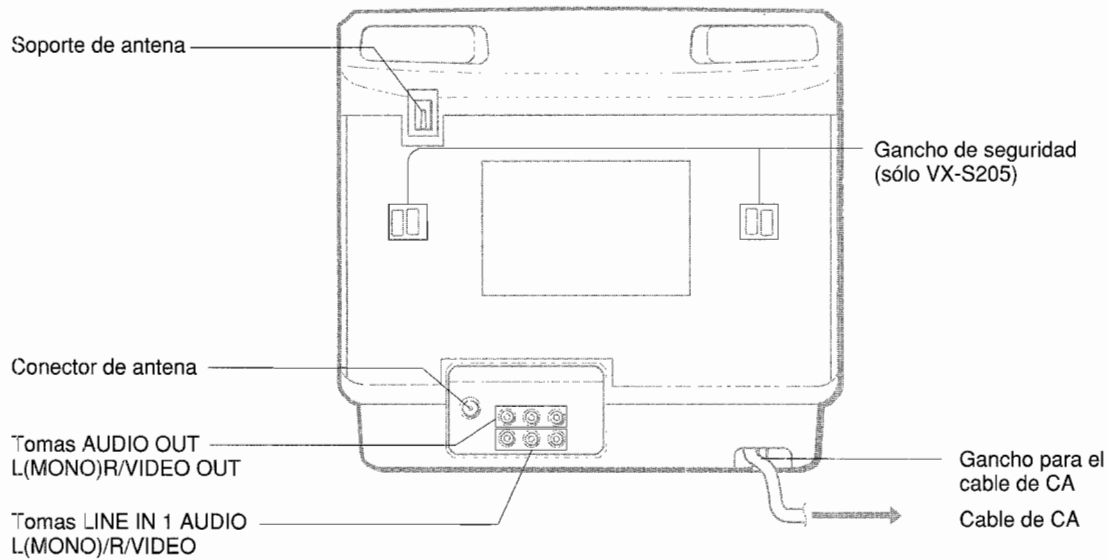

## Controlador remoto

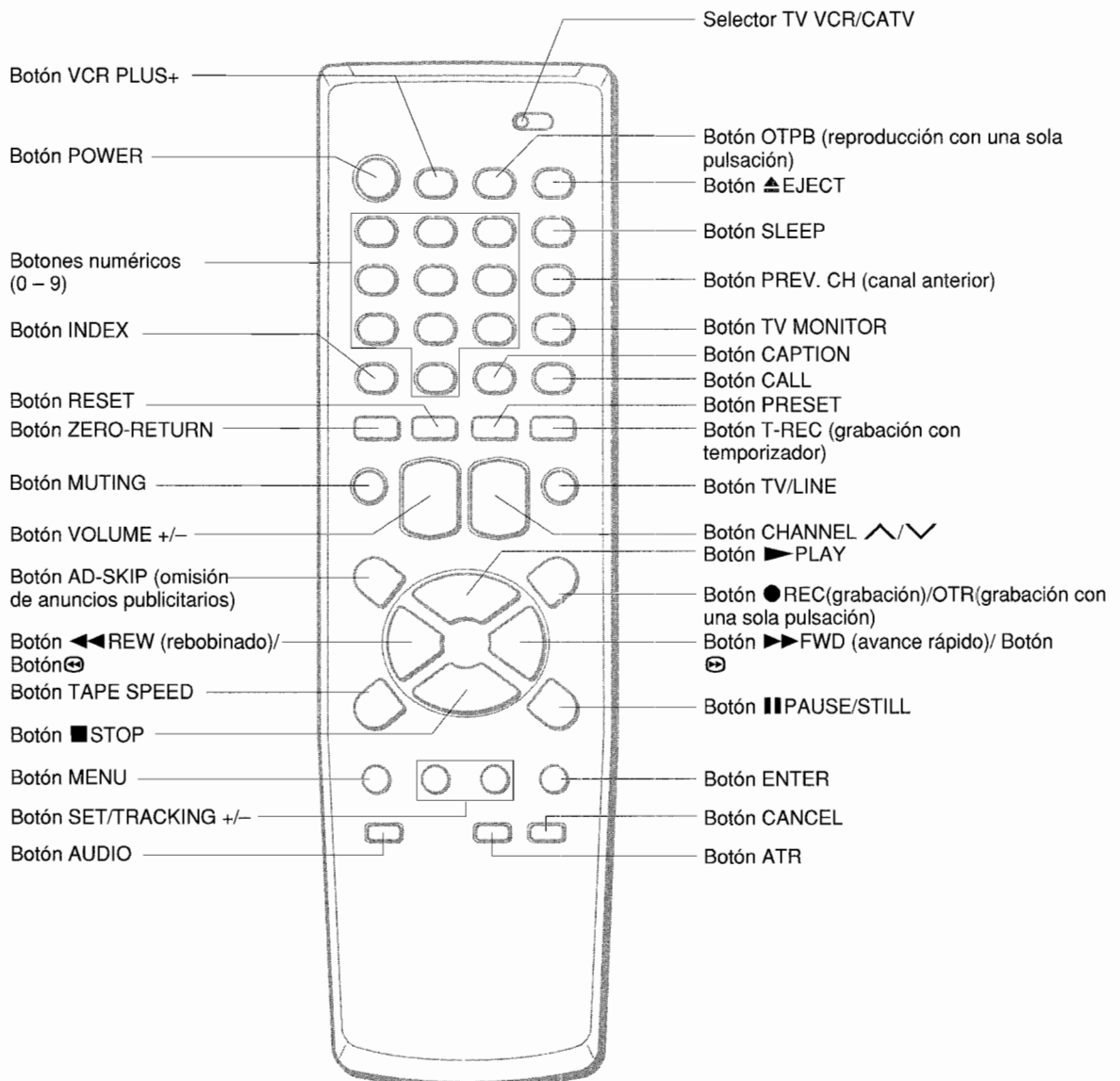

## Avertissement

Pour réduire le risque d'incendie ou d'électrocution, ne pas exposer cet appareil à la pluie ou à l'humidité.



Explication des symboles graphiques :



Un éclair fléché inscrit dans un triangle équilatéral est destiné à alerter l'utilisateur de la présence à l'intérieur de l'appareil d'une "tension dangereuse" non isolée d'une puissance suffisante pour constituer un risque d'électrocution pour les personnes.



Un point d'exclamation inscrit dans un triangle équilatéral est destiné à avertir l'utilisateur de la présence d'instructions d'utilisation (et d'entretien) importantes dans la documentation fournie avec l'appareil.

## INSTRUCTIONS DE SECURITE IMPORTANTES

Veillez lire attentivement le présent mode d'emploi dans son intégralité avant de faire fonctionner l'appareil. Conservez-le ensuite soigneusement pour toute référence ultérieure. Vous devez vous conformer strictement à toutes les mises en garde et à tous les avertissements figurant sur l'appareil et dans le mode d'emploi ainsi qu'aux précautions de sécurité précisées ci-dessous.

### Avertissement

Pour prévenir toute décharge électrique ou autre blessure, conformez-vous aux présentes instructions de sécurité pendant l'installation, l'utilisation et l'entretien de cet appareil.

### Installation

**Fixations** - N'utilisez pas de fixations qui ne sont pas recommandées par le fabricant de l'appareil, car cela peut résulter en un risque d'incendie, de décharge électrique ou de blessures.

**Eau et humidité** - N'utilisez pas de fixation qui ne sont pas recommandées par le fabricant de l'appareil, car cela peut résulter en un risque d'incendie, de décharge électrique ou de blessure.

**Chaleur** - N'utilisez pas cet appareil à proximité de sources de chaleur et notamment de conduits d'air chaud, de cuisinières ou de tout autre appareil générant de la chaleur. Il ne peut pas non plus être exposé à des températures inférieures à 5°C (41°F) ou supérieures à 40°C (104°F).

**Lieu d'installation** - Placez l'appareil sur une surface plane et de niveau.

**Accessoires** - Ne placez pas l'appareil sur un chariot, un support, un trépied, un montant ou une table instable. L'appareil risque de tomber et de causer de graves blessures, voire d'être gravement endommagé. Utilisez uniquement les modèles de chariot, de support, de trépied, de montant ou de table préconisés par le fabricant ou vendus avec l'appareil. Le montage de l'appareil doit être exécuté conformément aux instructions du fabricant et aux moyens des accessoires préconisés par celui-ci.

**Chariot mobile** - Lorsque l'appareil est placé ou installé sur un support ou dans un chariot, déplacez l'appareil avec précaution. Les arrêts brutaux, les forces excessives et les surfaces irrégulières risquent en effet de le faire basculer ou tomber.

### AVERTISSEMENT POUR LES CHARIOTS MOBILES



S3126A

**Ventilation** - L'appareil doit être situé dans un environnement approprié qui assure une ventilation périphérique correcte. Laissez un espace dégagé d'environ 10 cm à l'arrière et au-dessus de l'appareil et de 5 cm sur les côtés.

Les fentes et les ouvertures pratiquées dans le châssis ainsi qu'à l'arrière et sur le dessous servent à la ventilation de l'appareil et à en garantir un fonctionnement irréprochable en le protégeant contre toute surchauffe interne. Veillez par conséquent à ne pas obstruer ni à recouvrir ces ouvertures. Les ouvertures ne peuvent en aucun cas être obstruées en plaçant l'appareil sur un lit, un sofa, une couverture ou sur toute autre surface similaire qui risquerait d'obstruer les orifices de ventilation. (Cet appareil ne peut jamais être placé à côté d'un radiateur ni sur un radiateur ou un appareil de chauffage.) Cet appareil ne peut être installé dans un meuble encastré comme une bibliothèque, à moins qu'une bonne ventilation y soit assurée.

**Pénétration d'objets et de liquides** - N'introduisez aucun objet à l'intérieur de l'appareil par les orifices de ventilation parce qu'il risque d'entrer en contact avec des composants sous haute tension et de court-circuiter des composants, entraînant ainsi un incendie ou une décharge électrique.

### Alimentation

**Sources d'alimentation** - Faites uniquement fonctionner cet appareil sur l'une des sources d'alimentation spécifiées sur l'étiquette signalétique. Si vous n'êtes pas certain du type de la source d'alimentation locale, consultez le revendeur de votre appareil ou votre compagnie de distribution d'électricité. Pour faire fonctionner l'appareil sur piles ou sur d'autres sources d'alimentation, reportez-vous au mode d'emploi.

**Mise à la terre ou polarisation** - Cet appareil est équipé d'une fiche d'alimentation à courant alternatif polarisée (dotée d'une lame plus large que l'autre). Cette fiche ne peut être introduite que dans un sens dans la prise murale (secteur). Ils s'agit d'une mesure de sécurité. S'il s'avère difficile d'introduire complètement la fiche d'alimentation dans la prise secteur, retournez la fiche et réessayez. Si vous ne parvenez toujours pas à l'enficher correctement, demandez à votre électricien de remplacer votre prise murale d'un modèle dépassé. Ne tentez pas de contourner la sécurité de cette fiche polarisée.

**Protection du cordon d'alimentation** - Les cordons d'alimentation doivent être cheminés de façon à ce que l'on ne marche pas dessus et à ce qu'ils ne soient pas coincés par des objets placés juste à côté. Soyez plus particulièrement attentif au cordon reliant l'appareil à la prise d'alimentation secteur, à la proximité des prises et à l'endroit où il quitte l'appareil.

**Surcharge** - Evitez de surcharger les prises murales et les prolongateurs, car vous risquez de provoquer un incendie ou une décharge électrique. Ne placez pas l'appareil dans un endroit où son cordon risque d'être piétiné. Ne posez jamais aucun objet sur le cordon d'alimentation.

**Antenne externe**

**Lignes électriques** - Un système d'antenne extérieure ne peut être installé à proximité de lignes à haute tension, de luminaires électriques ou de circuits d'alimentation, ou encore là où il risque de tomber sur des lignes électriques ou des circuits d'alimentation. Lorsque vous installez un système d'antenne extérieure, veillez tout particulièrement à ne pas entrer en contact avec de telles lignes électriques ou circuits d'alimentation, ce qui présente un danger de mort.

**Mise à la terre de l'antenne extérieure** - Si un système d'antenne ou un réseau câblé est raccordé à l'appareil, veillez à ce que le système d'antenne soit correctement mis à la terre de façon à éviter tout dégât dû à une crête de tension imprévisible ou à l'accumulation d'électricité statique. L'article 810 du code national électrique, ANSI/NFPA n° 70, fournit des informations sur la mise à la terre adéquate du mât, de la structure portante et du fil de terre vers une unité de décharge de l'antenne, la section des conducteurs de mise à la terre, l'emplacement de l'unité de décharge de l'antenne, le raccordement aux électrodes de mise à la terre et les spécifications des bornes de mise à la terre. Reportez-vous également à l'illustration.

Mise à la terre de l'antenne conformément au code national électrique

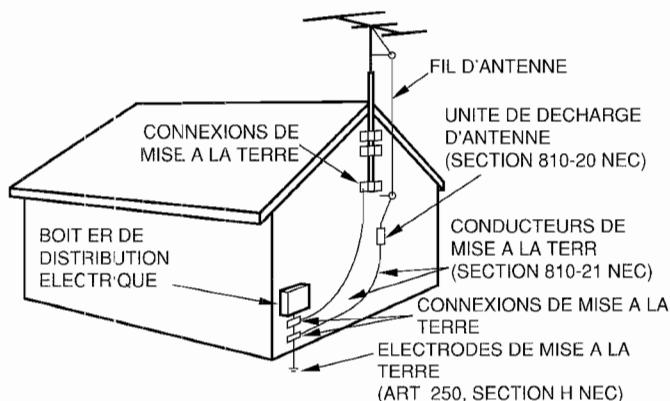

CODE NATIONAL ELECTRIQUE (NEC)

**Foudre**

Par mesure de sécurité supplémentaire, durant les orages accompagnés de foudre ou lorsque vous prévoyez de ne pas utiliser l'appareil pendant une période prolongée, débranchez-le de la prise murale et déconnectez l'antenne ou le câble de télédistribution.

**Entretien**

**Nettoyage** - Débranchez l'appareil de la prise murale avant de procéder à son nettoyage. N'utilisez pas de nettoyants liquides ou en aérosol. Utilisez un chiffon légèrement humide.

**En cas de panne**

Débranchez l'appareil de la prise murale et faites-le contrôler par un technicien d'entretien qualifié si:

- 1) Le cordon ou la fiche d'alimentation est endommagé ou effiloché ;
- 2) un liquide a été renversé sur l'appareil ;
- 3) L'appareil a été exposé à la pluie ou à l'humidité ;
- 4) L'appareil semble ne pas fonctionner normalement lorsque vous appliquez les instructions d'utilisation. Ajustez uniquement les commandes décrites dans le mode d'emploi, car un réglage incorrect d'autres commandes peut causer des dommages à l'appareil qui nécessiteront généralement une intervention en profondeur d'un technicien d'entretien qualifié pour restaurer ses conditions de fonctionnement normales.
- 5) L'appareil est tombé ou si le châssis en a été endommagé ;
- 6) Les performances de l'appareil se sont sensiblement modifiées- indiquant par là la nécessité d'un entretien.

Ne tentez pas de réparer l'appareil vous-même, car une ouverture du châssis ou la dépose des couvercles risque de vous exposer à des tensions élevées ou à d'autres risques.

**Pièces de rechange** - Lorsque des pièces de rechange sont indispensables, assurez-vous que le technicien utilise effectivement les pièces de rechange spécifiées par le fabricant ou présentant les mêmes spécifications que les pièces d'origine. Toute substitution non autorisée peut entraîner un risque d'incendie, de décharge électrique ou tout autre danger.

**Contrôle de sécurité** - A l'issue de toute intervention d'entretien ou de réparation de l'appareil, demandez au technicien d'exécuter les contrôles de sécurité pour déterminer si l'appareil présente les conditions d'utilisation prescrites.

**Remarque pour l'installateur du système CATV :**

La présente remarque est destinée à attirer l'attention des installateurs des systèmes CATV sur l'article 820-40 du NEC qui stipule les instructions relatives à une mise à la terre adéquate. Il prévoit plus particulièrement que le câble de mise à la terre doit être raccordé au circuit de terre du bâtiment aussi près que possible de l'entrée du câble.

**REFERENCES UTILISATEUR**

Pour votre facilité, inscrivez la désignation du modèle et le numéro de série de cet appareil (qui se trouvent à l'arrière) dans les cases ci-dessous. Signalez ces références lorsque vous prenez contact avec votre revendeur Aiwa en cas de problème.

Numéro du modèle

Numéro de série



## **Félicitations !**

Nous vous remercions d'avoir fait l'acquisition de ce produit Aiwa. Pour optimiser les performances de cet appareil, nous vous invitons à lire attentivement le présent mode d'emploi.

## **Principales caractéristiques de ce téléviseur**

### **Système VCR Plus+ et lecture monotouche**

Le programmeur se règle simplement à l'aide du système VCR Plus+. Les émissions télévisées enregistrées peuvent être reproduites rapidement grâce à la fonction de lecture monotouche.

### **Diffusion MTS (son télévisé multicanal)**

Vous pouvez recevoir, enregistrer et reproduire des émissions télévisées stéréo et bilingues.

### **MBR (télécommande multimarque)**

La télécommande vous permet de commander des téléviseurs et des convertisseurs CATV de nombreuses autres marques.

### **Puce V**

Vous pouvez programmer une limitation suivant l'âge afin d'empêcher que des enfants regardent ou entendent des scènes de violence et des programmes pour adultes. Cet appareil est conforme à "CLASS. PROG. TV" et "CLASS. FILM".

### **Sous-titres**

Les sous-titres peuvent être affichés sur l'écran lorsque vous captez une émission compatible.



VCR Plus+ et PlusCode sont des marques de Gemstar Development Corporation. Le système VCR Plus+ est fabriqué sous licence de Gemstar Development Corporation.

## **Table des matières**

---

### **Préparation**

Préparation de l'antenne .....	4
Préparation de la télécommande .....	7
Sélection de la langue d'affichage .....	8
Réglage de l'horloge .....	9
Sélection des chaînes .....	11
Contrôle de la sélection des chaînes en vue de l'utilisation du système VCR PLUS+ ....	12

### **Opérations de base**

Regarder une émission de télévision .....	13
Sélection du mode de sous-titres .....	14
Réglage de l'image .....	15
Réglage du son .....	16
Réglage du programmeur de mise sous tension .....	17
Réglage du programmeur d'extinction .....	18

### **Lecture**

Lecture d'une cassette .....	19
Différentes fonctions de recherche .....	22

### **Enregistrement**

Enregistrement d'une émission télévisée .....	23
Enregistrement avec la fonction monotouche ..	24
Réglage du système VCR Plus+ .....	25
Réglage manuel du programmeur .....	27
Copie .....	28

### **Autres fonctions**

Réglage de la puce V .....	29
Son télévisé multicanal (MTS) et système de son Hi-Fi .....	31
Ecrans de menu .....	32

### **Informations complémentaires**

Dépannage .....	33
Spécifications .....	34
Composants et commandes .....	35



# Raccordement de l'antenne

## Raccordement de base

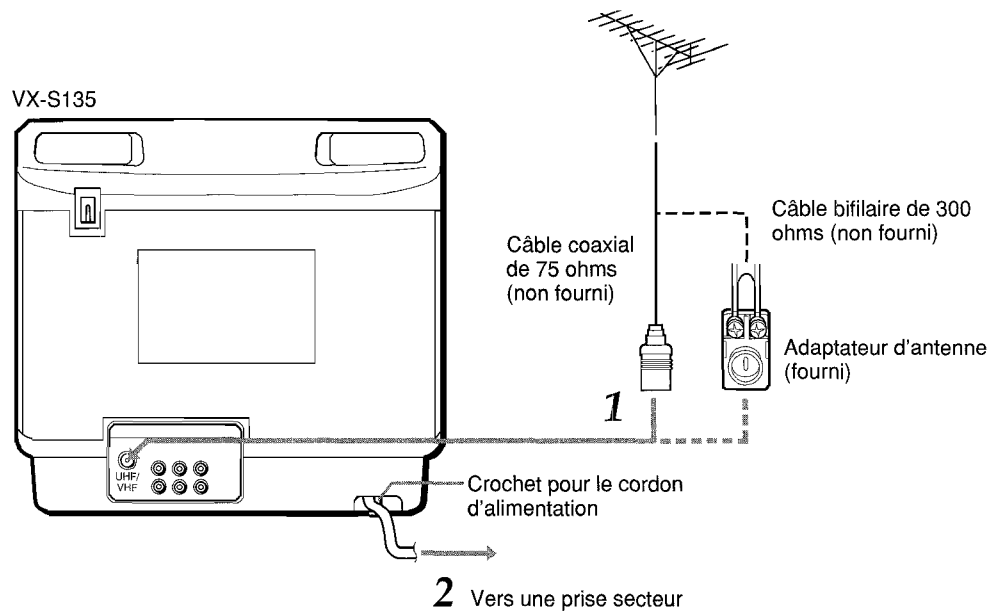

### 1 Raccordez le câble d'antenne au connecteur UHF/VHF du téléviseur.

Si le câble est un câble coaxial rond de 75 ohms, raccordez-le directement au connecteur UHF/VHF.

Si le câble est un câble bifilaire plat de 300 ohms, raccordez-le à l'adaptateur d'antenne (fourni), et raccordez ensuite l'adaptateur au connecteur UHF/VHF.

Si vous utilisez un VX-S135U, l'adaptateur d'antenne peut être déposé de l'antenne télescopique fournie.

### 2 Raccordez le cordon d'alimentation sur une prise murale.

### Utilisation du crochet de sécurité (VX-S205 uniquement)

Pour empêcher l'appareil de tomber, notamment en cas de tremblement de terre, fixez-le au mur ou à une colonne avec le crochet de sécurité du panneau arrière et un câble torsadé ou un fil.

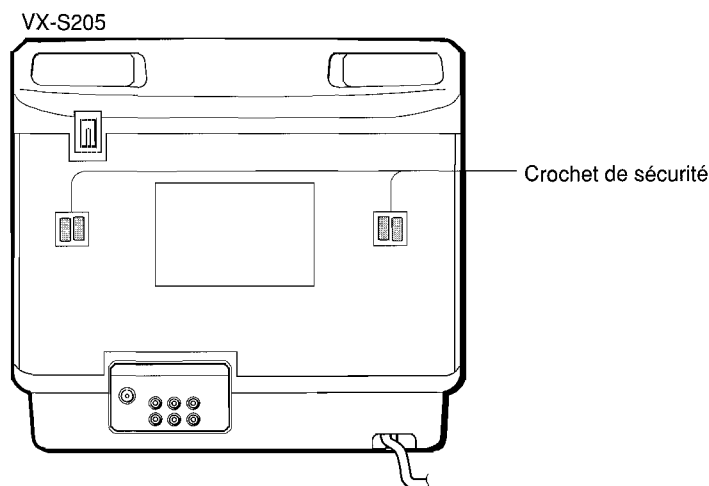

**Pour raccorder l'antenne télescopique fournie (VX-S135 uniquement)**

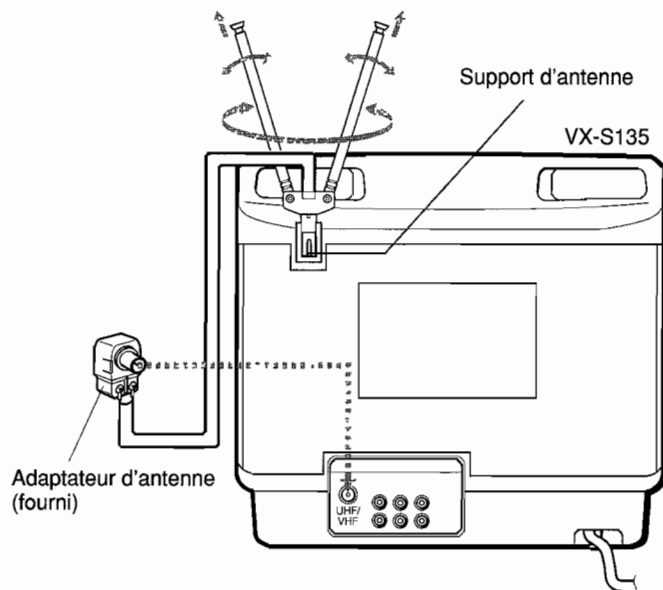

**Montez l'antenne fournie sur le support d'antenne.**

Déployez et ajustez les extrémités de l'antenne de manière à obtenir la meilleure qualité de réception du signal.

**Remarques**

Pour obtenir une meilleure qualité de réception, en particulier dans les régions isolées, ou si vous avez un problème d'images fantômes ou d'interférences, utilisez une antenne intérieure séparée.

## Raccordement CATV

### Pour raccorder un système CATV sans utiliser de convertisseur CATV

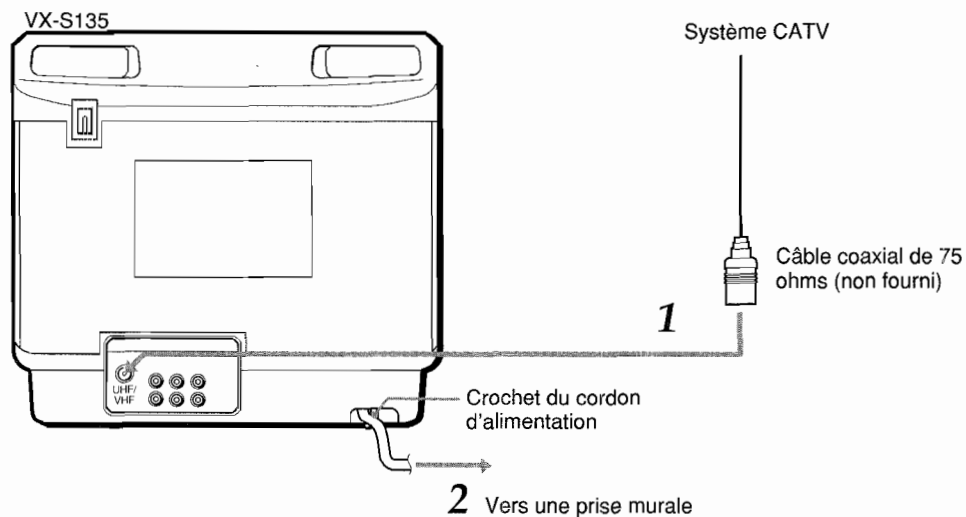

- 1 Raccordez le câble du système CATV au connecteur UHF/VHF du téléviseur.
- 2 Raccordez le cordon d'alimentation à une prise murale (secteur) après l'avoir fait passer dans le crochet.

### Pour raccorder un système CATV avec un convertisseur CATV

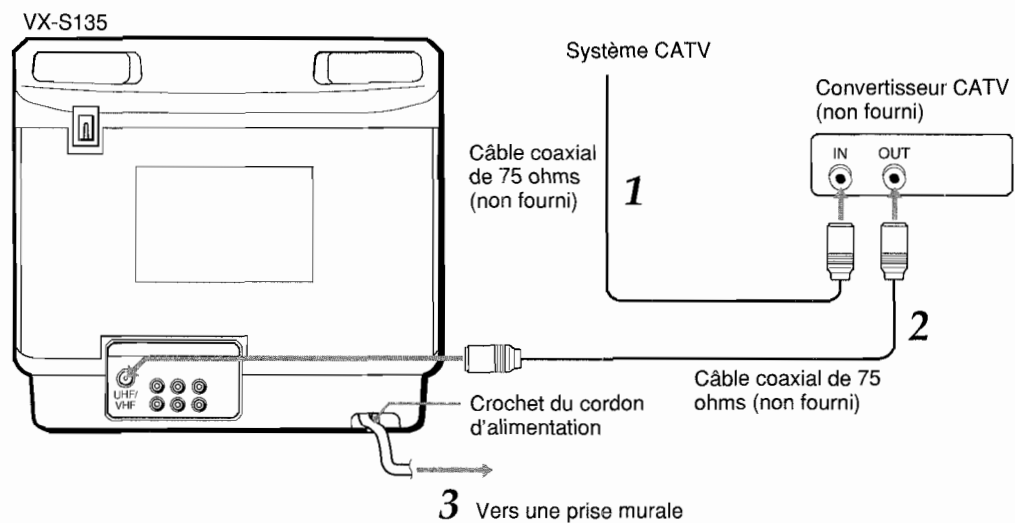

- 1 Raccordez le câble du système CATV au connecteur d'entrée du convertisseur CATV.
- 2 Raccordez le connecteur de sortie du convertisseur au connecteur UHF/VHF de l'appareil.
- 3 Raccordez le cordon d'alimentation à une prise murale (secteur) après l'avoir fait passer dans le crochet.

# Préparation de la télécommande

## Introduction des piles

### Attention

Pour prévenir tout dommage causé par une fuite ou une explosion des piles, conformez-vous aux instructions suivantes.

- Introduisez deux piles R03 (AAA) en en faisant correspondre les pôles  $\oplus$  et  $\ominus$  comme illustré.
- Ne mélangez pas une pile neuve et une pile usagée ou des piles de types différents.
- Ne jetez pas les piles au feu, ne les soumettez pas à de la chaleur et ne les démontez pas.
- Ne transportez pas les piles avec des clés ou d'autres objets métalliques.

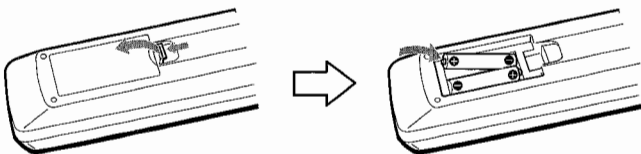

### Remarques

Retirez les piles lorsqu'elles sont épuisées ou si vous prévoyez de ne pas utiliser la télécommande pendant une période prolongée.

## Utilisation de la télécommande

Dirigez la télécommande vers le capteur de télécommande (REMOTE SENSOR).

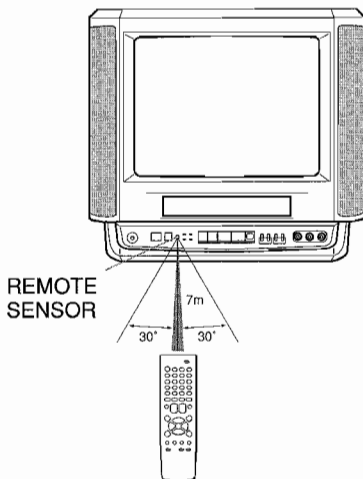

### Remarques

- Il se peut que la télécommande soit inopérante lorsqu'il y a un obstacle entre la télécommande et le capteur de télécommande.
- De puissantes sources lumineuses comme une lampe fluorescente ou le rayonnement direct du soleil peuvent perturber le bon fonctionnement de la télécommande.
- L'utilisation d'un téléviseur employant le même type de télécommande infrarouge et orienté dans la même direction peut entraîner un fonctionnement incorrect.
- La portée de commande efficace maximale entre la télécommande et le capteur de télécommande est de 7 mètres.
- Bien que vous puissiez utiliser la télécommande sous un angle de 30 degrés dans quelque direction que ce soit de l'avant du capteur de télécommande, nous conseillons un angle plus réduit de manière à assurer un fonctionnement plus efficace.

## Commander un téléviseur et un convertisseur CATV

La télécommande permet de commander un convertisseur CATV pour la télédistribution. Pour commander un convertisseur CATV, programmez le numéro de code de fabricant spécifié dans le tableau de la page suivante.

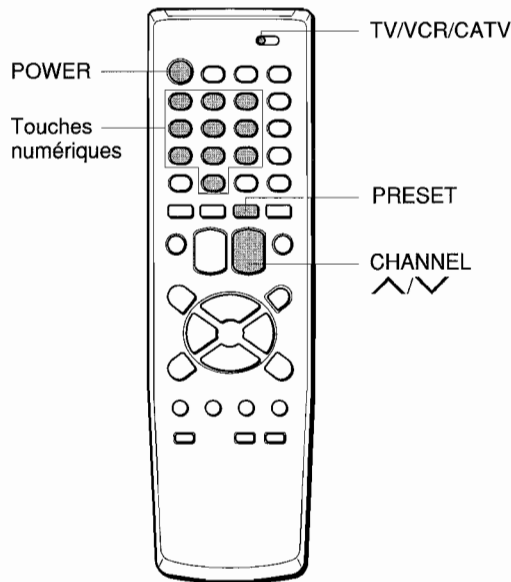

**1 Réglez le sélecteur TV VCR/CATV sur CATV.**

**2 Tout en maintenant la touche PRESET enfoncée, appuyez sur les touches numériques pour introduire le numéro de code en vous référant au tableau de la page suivante.**

Certaines marques comportent plus d'un numéro de code. Si la télécommande n'agit pas sur le convertisseur CATV après avoir programmé le premier numéro de code, essayez le numéro de code suivant.

Les touches POWER, CHANNEL  $\wedge/\vee$  et les touches numériques de la télécommande sont activées.

### Remarques

- En raison de la diversité des codes utilisés par les fabricants, AIWA ne peut garantir que la télécommande MBR fonctionnera avec tous les modèles des marques mentionnées.
- Les touches numériques peuvent exclusivement être utilisées pour la sélection des chaînes, mais il se peut qu'elles ne fonctionnent pas correctement avec certains convertisseurs CATV.

Fabricant du convertisseur CATV	Numéro de code
ALLEGRO	46
ARCHER	39
CABLEVIEW	39
CITIZEN	39
CURTIS MATHES	15
EAGLE	24, 25, 28
GEMINI	05, 22, 23
GENERAL ELECTRIC	43
GENERAL INSTRUMENT	05, 07, 09
GOBRAND	39
HAMLIN	33, 34, 35
JERROLD	04, 06, 07, 08, 09, 10, 17, 39
KALE VISION	29
MACOM	03, 40, 41
MAGNAVOX	24, 25, 28, 29, 36, 37
NSC	38
OAK	11, 12, 44
PANASONIC	13, 19, 21
PARAGON	01
PHILIPS	24, 25, 26, 27, 28
PIONEER	13, 14
PULSER	39
RCA	13, 15
REGAL	28
REGENCY	32
SAMSUNG	04, 13, 29
SCIENTIFIC ATLANTA	10, 15, 16, 45, 48
SLMARX	04, 13
SONY	49
SPRUCER	04, 13, 19
STANDARD COMPONENTS	29
STARGATE	04, 05, 13
TELEVIEW	04, 13, 39
TEXSCAN	31
TOCOM	12, 17, 18, 19, 38
UNIDEN	20
UNIKA	39
UNIVERSAL	46, 47
VID TECH	30
VIDEO WAY	01, 42
VIEWSTAR	24, 25, 28
ZENITH	01, 02, 03
ZENITH HT-2000	01

### Remarque

Tous les fabricants de convertisseurs CATV ne sont pas mentionnés dans la liste ci-dessus.

## Sélection de la langue d'affichage

Les écrans de menu peuvent être affichés dans l'une des trois langues suivantes : Anglais, Français ou Espagnol.

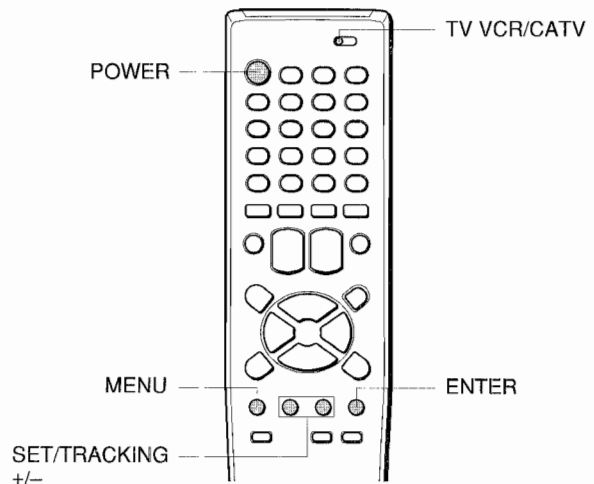

### Avant de commencer...

Réglez le sélecteur TV VCR/CATV sur TV VCR.

**1 Appuyez sur POWER pour mettre le téléviseur sous tension.**

**2 Appuyez sur MENU.**

La première fois que vous appuyez sur la touche MENU après avoir déballé l'appareil, le menu SYSTEM SET-UP de l'étape 4 apparaît.

**3 Appuyez sur SET/TRACKING +/- pour sélectionner SYSTEM SET-UP, et appuyez ensuite sur ENTER.**

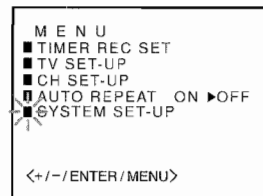

**4 Appuyez sur SET/TRACKING +/- pour sélectionner LANGUAGE/IDIOMA/LANGUE, et appuyez ensuite sur ENTER.**

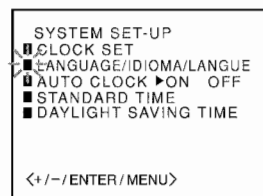

**5 Appuyez sur SET/TRACKING +/- pour sélectionner la langue de votre choix, puis appuyez sur ENTER.**



**6 Appuyez sur MENU pour revenir à l'écran normal.**

# Réglage de l'horloge

Vous devez régler la date et l'heure manuellement pour effectuer des enregistrements par programmeur. Lorsque vous raccordez le cordon d'alimentation secteur à la prise murale, la date et l'heure sont automatiquement réglées si l'appareil reçoit un signal de réglage de l'horloge. S'il ne peut pas recevoir un tel signal ou si ce signal est faible, il est possible que l'horloge soit mal réglée. Vous devez alors la régler manuellement.

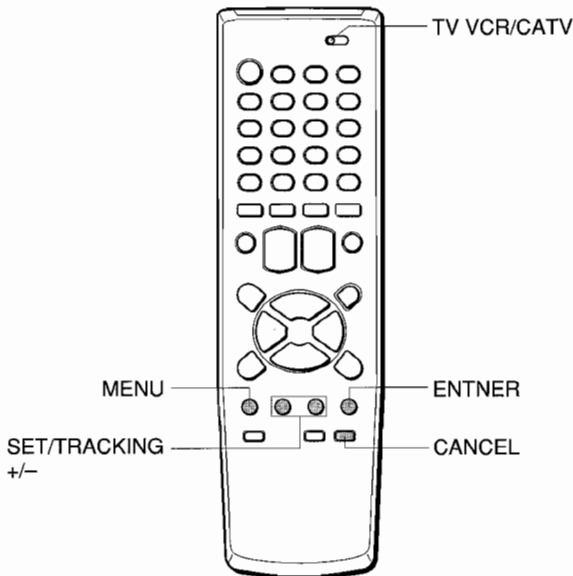

## Avant de commencer...

Réglez le sélecteur TV VCR/CATV sur TV VCR.

### 1 Appuyez sur MENU.

Si l'horloge n'est pas réglée, le menu SYSTEME DE REGLAGE de l'étape 3 apparaît.

### 2 Appuyez sur SET/TRACKING +/- pour sélectionner SYSTEME DE REGLAGE et appuyez ensuite sur ENTER.

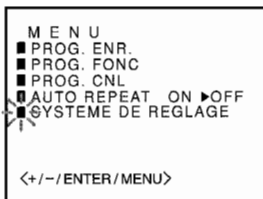

### 3 Appuyez sur SET/TRACKING +/- pour sélectionner REGLAGE HORLOGE, et appuyez ensuite sur ENTER.

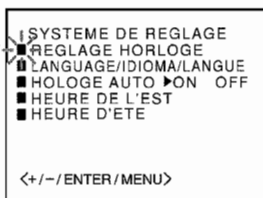

### 4 Appuyez sur SET/TRACKING +/- pour régler MOIS, et appuyez en suite sur ENTER.

Le jour de la semaine apparaît automatiquement.

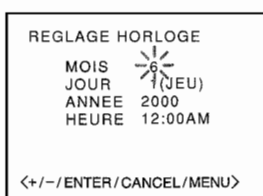

### 5 Réglez JOUR, ANNEE et les heures de la même manière qu'à l'étape 4.

Maintenez la touche SET/TRACKING +/- enfoncée pour changer les valeurs de réglage plus rapidement.

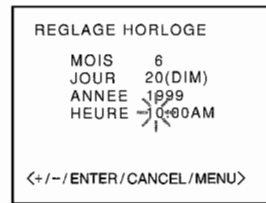

### 6 Appuyez sur SET/TRACKING +/- pour régler les minutes.

Maintenez la touche SET/TRACKING +/- enfoncée pour changer les valeurs de réglage plus rapidement.

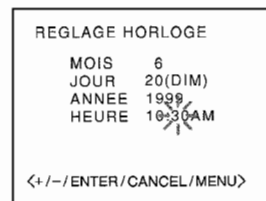

### 7 Appuyez sur ENTER pour faire démarrer l'horloge.

The normal screen returns.

## Pour corriger des chiffres en cours de réglage

Avant d'appuyer sur ENTER à l'étape 7, appuyez plusieurs fois de suite sur CANCEL jusqu'à ce que le paramètre que vous voulez corriger se mette à clignoter. Réinitialisez les chiffres à l'aide de la touche SET/TRACKING +/-.

### Conseil

Si l'alimentation est interrompue pendant plus de 5 secondes, le réglage de l'horloge est effacé. Dans ce cas, vous devez recommencer la procédure de réglage de l'horloge.

### Remarque

Vous pouvez régler la date entre 1990 et 2081.

## Réglage automatique de l'horloge

L'appareil corrige automatiquement le réglage de l'horloge si vous avez réglé HOLOGE AUTO sur ON. Au moment du déballage de l'appareil, la fonction HOLOGE AUTO est réglée sur ON.

Si HOLOGE AUTO est réglé sur OFF, appliquez la procédure ci-dessous.

### 1 Appuyez sur MENU.

### 2 Appuyez sur SET/TRACKING +/- pour sélectionner SYSTEME DE REGLAGE, et appuyez ensuite sur ENTER.

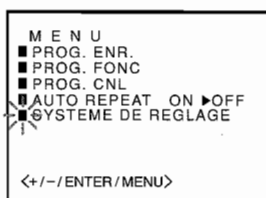

- 3 Appuyez sur SET/TRACKING +/- pour sélectionner HOLOGE AUTO.

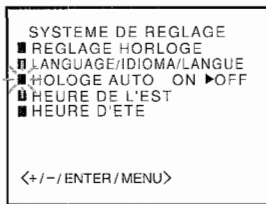

- 4 Appuyez sur ENTER pour sélectionner

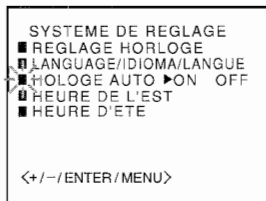

- 5 Appuyez trois fois sur MENU pour revenir à l'écran normal.

## Réglage de l'heure d'été

- 1 Appuyez sur MENU.

- 2 Appuyez sur SET/TRACKING +/- pour sélectionner SYSTEME DE REGLAGE, et appuyez ensuite sur ENTER.

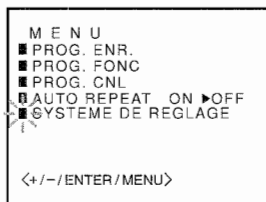

- 3 Appuyez sur SET/TRACKING +/- pour sélectionner HEURE D'ETE, et appuyez ensuite sur ENTER.

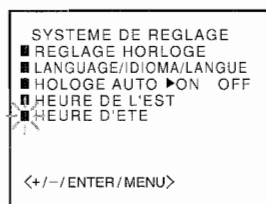

- 4 Appuyez sur SET/TRACKING +/- pour sélectionner AUTO et appuyez ensuite sur ENTER.

Le réglage AUTO est normalement suffisant. Si vous réglez cette fonction sur ON, vous pouvez avancer d'une heure manuellement.

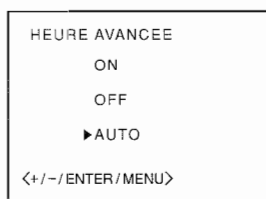

- 5 Appuyez deux fois sur MENU 3 pour revenir à l'écran normal.

## Réglage de l'heure de votre zone géographique

Si vous déménagez dans une autre zone géographique de votre pays, vous pouvez régler l'horloge en sélectionnant simplement votre nouvelle zone géographique.

- 1 Appuyez sur MENU.

- 2 Appuyez sur SET/TRACKING +/- pour sélectionner SYSTEME DE REGLAGE et appuyez ensuite sur ENTER.

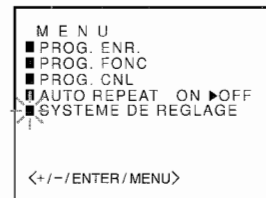

- 3 Appuyez sur SET/TRACKING +/- pour sélectionner HEURE DE L'EST, et appuyez ensuite sur ENTER.

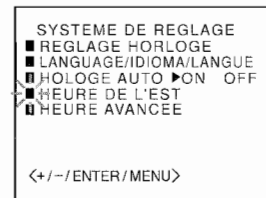

- 4 Appuyez sur SET/TRACKING +/- pour sélectionner votre zone géographique et appuyez ensuite sur ENTER.

En principe, le réglage AUTO est suffisant.



- 5 Appuyez trois fois sur MENU pour revenir à l'écran normal.

# Sélection des chaînes

Outre la mémoire recherche automatique, cet appareil peut également recevoir toutes les chaînes captables dans votre zone géographique en appuyant plusieurs fois de suite sur la touche CHANNEL  $\wedge/\vee$ . Après avoir alimenté la mémoire de chaîne automatique, vous pouvez omettre les chaînes qui ne sont pas présélectionnées à l'aide des touches CHANNEL  $\wedge/\vee$ .

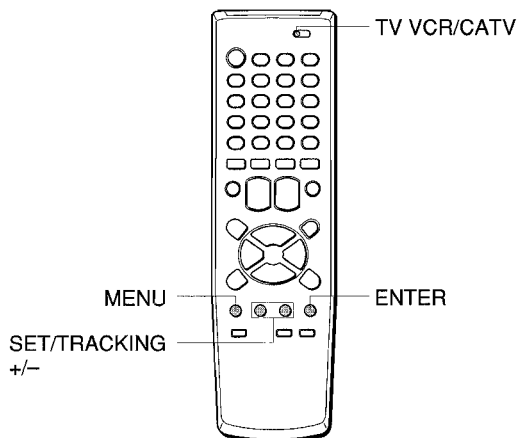

## Avant de commencer...

- Assurez-vous que cet appareil se trouve en mode TV.
- Réglez le sélecteur TV VCR/CATV sur TV VCR.

### 1 Appuyez sur MENU.

### 2 Appuyez sur SET/TRACKING +/- pour sélectionner PROG. CNL, et appuyez ensuite sur ENTER.

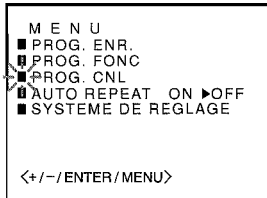

### 3 Appuyez sur ENTER pour sélectionner TV ou CATV.

- TV : the program from VHF/UHF antenna
- CATV : système CATV en fonction des connexions au connecteur UHF/VHF

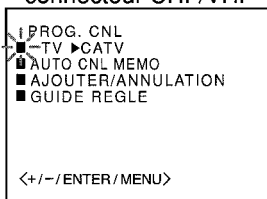

### 4 Appuyez sur SET/TRACKING +/- pour sélectionner AUTO CNL MEMO et appuyez ensuite sur ENTER.

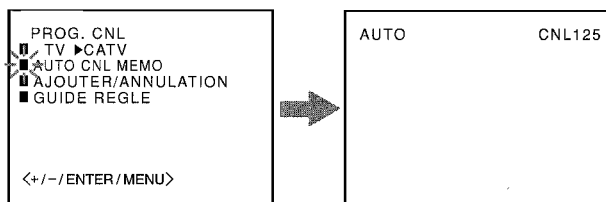

Toutes les chaînes captables dans votre zone géographique sont explorées et enregistrées dans la mémoire du téléviseur.

Lorsque l'exploration des chaînes est terminée, la première chaîne localisée apparaît à l'écran.

### 5 Appuyez deux fois sur MENU pour revenir à l'écran normal.

#### Conseil

Pour interrompre la mémoire de chaînes automatique, appuyez sur MENU.

#### Remarque

Si vous activez la fonction de recherche automatique, les réglages précédents sont effacés.

## Ajout ou suppression manuel de chaînes

Si la fonction de mémoire de chaînes automatique ne programme pas correctement les chaînes, vous pouvez ajouter des chaînes manuellement pour regarder des émissions télévisées. Vous pouvez également supprimer les chaînes jugées inutiles.

### 1 Appuyez sur MENU.

### 2 Appuyez sur SET/TRACKING +/- pour sélectionner PROG. CNL et appuyez ensuite sur ENTER.

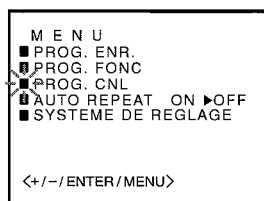

### 3 Appuyez sur SET/TRACKING +/- pour sélectionner AJOUTER/ANNULATION et appuyez ensuite sur ENTER.

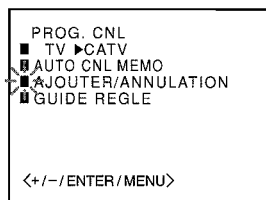

### 4 Appuyez sur SET/TRACKING +/- pour sélectionner la chaîne à ajouter ou à supprimer.

Si la chaîne sélectionnée est déjà programmée, l'indication AJOUTER s'allume en vert. Si elle ne l'est pas encore, la ANNULATION s'allume en rouge.

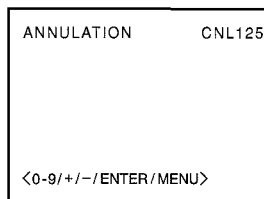

### 5 Appuyez sur ENTER pour effacer ou ajouter une chaîne sélectionnée.

### 6 Pour ajouter ou supprimer une autre chaîne, répétez les étapes 4 et 5.

### 7 Appuyez trois fois sur MENU pour revenir à l'écran normal.



# Contrôle de la sélection des chaînes en vue de l'utilisation du système VCR Plus+

Pour régler le programmeur à l'aide du système VCR Plus+, vous devez vérifier si le numéro des chaînes sur le magnétoscope correspond aux canaux guides assignés aux stations de télévision. S'ils ne correspondent pas, le système VCR Plus+ ne fonctionnera pas correctement. Dans ce cas, faites correspondre les numéros.

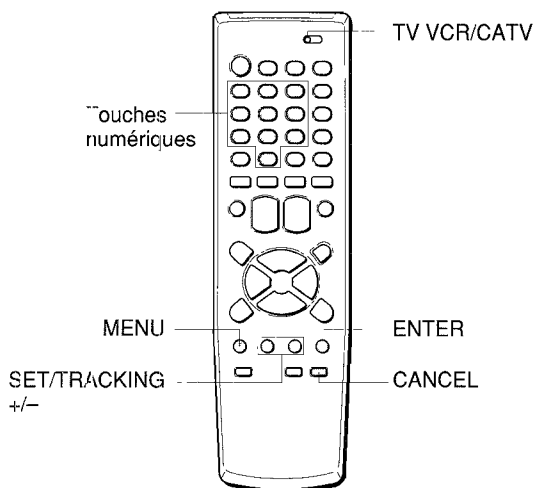

## Par exemple

Pour chaque chaîne que reçoit votre magnétoscope, utilisez le tableau de concordance des canaux pour vérifier si les numéros correspondent. Par exemple, si SHOWTIME est indiqué dans le tableau de concordance des canaux (sous le code VCR Plus+) comme la chaîne n° 38, et si votre magnétoscope reçoit SHOWTIME sur le canal 14, vous devez harmoniser ces numéros en localisant le canal guide 38 (sous GUIDE CANAL). Introduisez ensuite votre chaîne 14 SHOWTIME (sous VCR CANAL). Répétez cette procédure jusqu'à ce que tous les canaux correspondent.

## Exemple tableau de concordance des canaux

Station de télévision	Code VCR Plus+	N° de canal câble local
WCBS New York CBS	02	02
WNBC New York NBC	04	04
WNYW New York NYW	05	05
WABC New York ABC	07	07
A&E Arts & Entertainment	39	44
BET Black Entertainment	57	23
CNBC Consumer News & Business	23	16
CSPAN Government Business	28	54
DSC Discovery Channel	37	63
DIS Disney Channel	53	27
MAX Cinemax	45	15
<b>SHO Showtime</b>	<b>38</b>	<b>14</b>
USA USA Network	44	40

• La liste des canaux guide est publiée dans vos magazines de télévision ainsi que dans la presse quotidienne.

## Avant de commencer...

Réglez le sélecteur TV VCR/CATV sur TV VCR.

- 1 Appuyez sur MENU.
- 2 Appuyez sur SET/TRACKING +/- pour sélectionner PROG. CNL et appuyez ensuite sur ENTER.

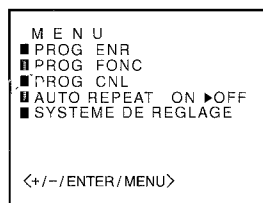

- 3 Appuyez sur SET/TRACKING +/- pour sélectionner GUIDE REGLE et appuyez ensuite sur ENTER.

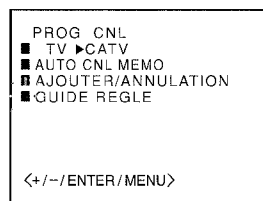

- 4 Appuyez sur SET/TRACKING +/- ou sur les touches numériques pour sélectionner GUIDE CANAL "38", puis appuyez sur ENTER.

Pour sélectionner un numéro entre 10 et 19 à l'aide des touches numériques, appuyez sur 0 pour le chiffre des centaines et appuyez ensuite sur les touches 1 à 9 pour introduire le chiffre des dizaines et une fois pour les unités.

Pour sélectionner un numéro inférieur à 10, à l'aide des touches numériques, appuyez deux fois sur 0 pour les chiffres des centaines et des dizaines et appuyez une fois sur les touches 1 à 9 pour introduire le chiffre des unités.

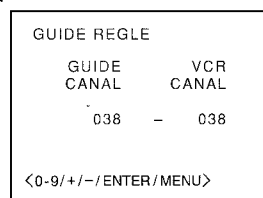

- 5 Appuyez sur SET/TRACKING +/- ou sur les touches numériques pour afficher VCR CANAL "14".

Lorsque vous utilisez les touches numériques, sélectionnez un numéro comme vous l'avez fait à l'étape 4.

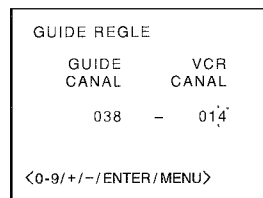

- 6 Répétez les étapes 4 et 5 jusqu'à ce que tous les numéros de chaîne voulus aient été programmés.

- 7 Appuyez trois fois sur MENU pour revenir à l'écran normal.

## Conseil

Pour désactiver le réglage VCR CH, appuyez sur CANCEL à l'étape 5.



# Regarder une émission de télévision

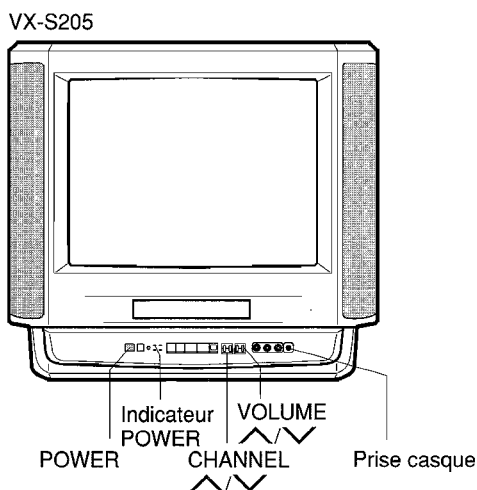
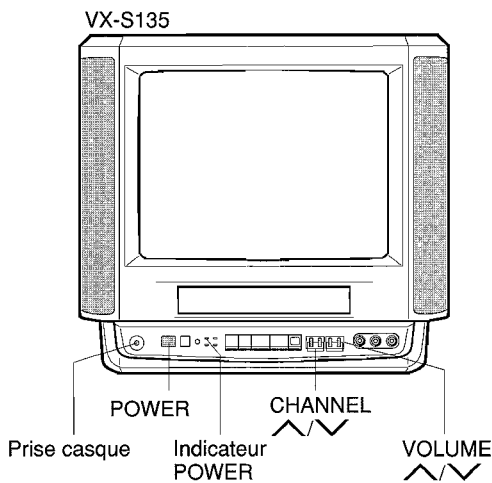
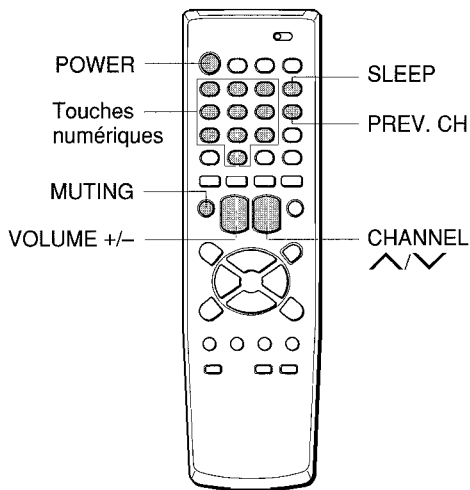

**1 Appuyez sur POWER pour mettre le téléviseur sous tension.**

L'indicateur POWER à l'avant s'allume.

**2 Appuyez plusieurs fois de suite sur CHANNEL  $\wedge/\vee$  ou sur les touches numériques pour sélectionner le numéro de chaîne.**

**Pour sélectionner une émission CATV à l'aide des touches numériques**

Pour sélectionner un numéro entre 10 et 19, appuyez sur 0 pour le chiffre des centaines et appuyez ensuite sur les touches 1 à 9 pour introduire le chiffre des dizaines et une fois pour les unités.

Pour sélectionner un numéro inférieur à 10, appuyez deux fois sur 0 pour les chiffres des centaines et des dizaines et appuyez une fois sur les touches 1 à 9 pour introduire le chiffre des unités.

**Pour sélectionner une émission VHF/UHF à l'aide des touches numériques**

Pour sélectionner un numéro inférieur à 10, appuyez sur 0 pour introduire le chiffre des dizaines et appuyez ensuite sur les touches 1 à 9 pour introduire le chiffre des unités.

**3 Appuyez sur VOLUME +/- pour régler le volume.**

**Pour mettre le téléviseur hors tension**

Appuyez sur POWER.

**Pour couper le son**

Appuyez sur MUTING. Pour restaurer le son, appuyez sur MUTING ou sur VOLUME +/-.

**Pour rappeler une chaîne précédente**

Appuyez sur PREV.CH pour commuter la chaîne en cours et la chaîne précédente.

**Conseil**

Pour écouter à l'aide du casque d'écoute, branchez un casque d'écoute (non fourni) doté d'une minifiche stéréo sur la prise casque à l'avant. Le son des haut-parleurs est coupé.

**Remarque**

Le téléviseur se met automatiquement hors tension environ 15 minutes après qu'une station de télévision a cessé ses retransmissions.

## Réglage du programmeur d'extinction

**Appuyez plusieurs fois de suite sur SLEEP pour sélectionner le nombre de minutes au bout duquel le téléviseur se mettra hors tension.**

Le délai d'extinction décroît par intervalles de 10 minutes à partir d'un total de 120 minutes. Lorsque la durée programmée s'est écoulée, le téléviseur se met hors tension.

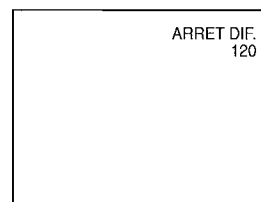
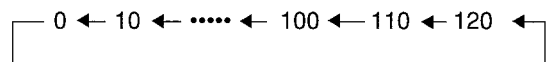

**Pour vérifier la durée restante**

Appuyez une fois sur SLEEP. La durée restante apparaît à l'écran.

**Pour désactiver le programmeur d'extinction**

Appuyez plusieurs fois de suite sur SLEEP jusqu'à ce que l'indication "ARRET DIF. 0" apparaisse.

# Sélection du mode de sous-titres

Cet appareil peut décoder et afficher les sous-titres de télévision diffusés.

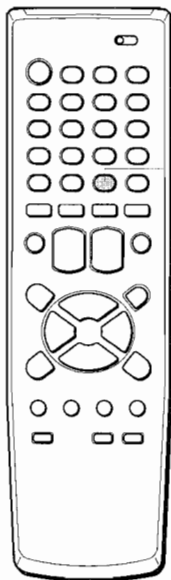

CAPTION

Appuyez plusieurs fois de suite sur CAPTION pour sélectionner le mode de sous-titres.



L'affichage change selon la séquence suivante:

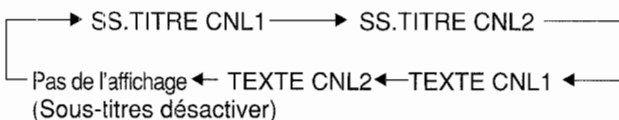

## Sous-titres:

Le mode de sous-titres affiche à l'écran du texte en Anglais ou dans une autre langue. En général, les sous-titres en Anglais sont transmis via SS-TITRE CNL1 et les sous-titres dans les autres langues via SS-TITRE CNL2.

## Texte plein écran:

Le mode de sous-titres TEXTE CNL1, TEXTE CNL2 remplit en général l'écran avec un menu de programmation ou d'autres informations.

## Remarques

- Après avoir été sélectionné, le mode de sous-titres reste activé jusqu'à ce qu'il soit modifié, même si vous changez de chaîne.
- Si le signal de sous-titres est perdu à cause d'une publicité ou d'une interruption du signal, les sous-titres réapparaissent dès que le signal est rétabli.
- Lorsque vous sélectionnez les sous-titres, il se peut que leur affichage soit brièvement décalé dans le temps.
- Lorsque vous changez de chaîne, il se peut que l'affichage des sous-titres soit brièvement décalé.
- Si vous utilisez une antenne intérieure ou si la réception télévisée est de qualité médiocre, il se peut que le texte du décodeur de sous-titres n'apparaisse pas. Dans ce cas, ajustez l'antenne pour optimiser la qualité de réception ou utilisez une antenne extérieure.
- Lorsque vous activez le décodeur de sous-titres, il y a un léger décalage avant que les sous-titres apparaissent à l'écran.
- Les sous-titres apparaissent à l'écran là où ils interfèrent le moins avec l'image, généralement dans le bas de l'écran. Les émissions d'information affichent généralement trois lignes de sous-titres qui défilent sur l'écran. La plupart des autres émissions affichent deux ou trois lignes de sous-titres situés près de la personne en train de parler afin que le téléspectateur puisse suivre la conversation.
- Si aucun signal de sous-titres n'est reçu, aucun sous-titre n'apparaît, mais le téléviseur reste malgré tout en mode de sous-titres.
- Des fautes de frappe ou des caractères anormaux peuvent occasionnellement apparaître dans les sous-titres. C'est normal dans le cas des sous-titres dactylographiés au vol. Ces retransmissions ne laissent pas suffisamment de temps pour les corrections.
- Lorsque des sous-titres sont affichés, les écrans de menu comme pour le réglage du volume et la coupure du son peuvent ne pas apparaître ou interférer avec les sous-titres.
- Certains systèmes de télédistribution et de protection contre la copie peuvent interférer avec le signal de sous-titres.
- Les mots en italiques ou soulignés indiquent des titres, des mots en langues étrangères ou encore des mots requérant une certaine emphase. Les mots chantés apparaissent généralement accompagnés de notes de musique.
- Les émissions de télévision diffusées avec des sous-titres sont signalées par le symbole CC dans votre guide des programmes de télévision.

# Réglage de l'image

Vous pouvez ajuster le réglage de la luminosité, du contraste, de la couleur, de la teinte et de la netteté de l'image.

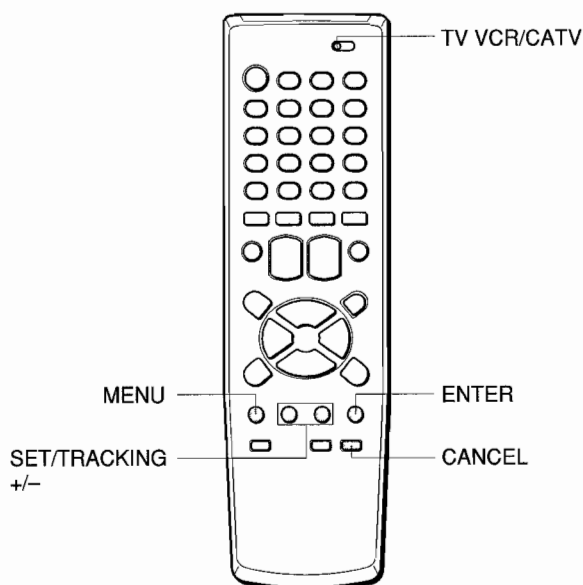

### Avant de commencer...

Réglez le sélecteur TV VCR/CATV sur TV VCR.

- 1 Appuyez sur **MENU**.
- 2 Appuyez sur **SET/TRACKING +/-** pour sélectionner **PROG. FONC** et appuyez ensuite sur **ENTER**.

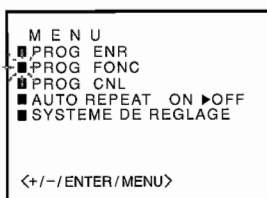

- 3 Appuyez sur **SET/TRACKING +/-** pour sélectionner **IMAGE** et appuyez ensuite sur **ENTER**.

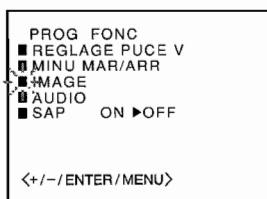

- 4 Appuyez plusieurs fois de suite sur **ENTER** pour sélectionner le paramètre que vous voulez régler.

Chaque fois que vous appuyez sur la touche, les paramètres changent selon la séquence suivante:

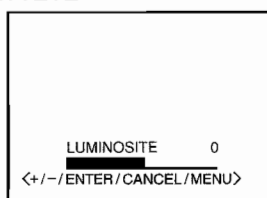
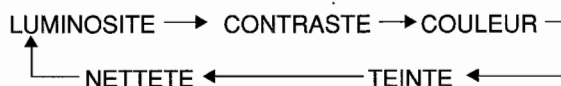

- 5 Appuyez sur **SET/TRACKING +/-** pour régler le paramètre sélectionné.

Quelques secondes après avoir relâché la touche, l'affichage revient à l'écran normal.

Paramètre	Une augmentation du réglage	Une diminution du réglage
LUMINOSITE	rend l'image plus lumineuse	rend l'image plus sombre
CONTRASTE	renforce le contraste	atténue le contraste
COULEUR	renforce l'intensité et l'éclat des couleurs	réduit l'intensité et l'éclat des couleurs
TEINTE	rend les visages plus verdâtres	rend les visages plus rougeâtres
NETTETE	rend l'image plus nette	rend l'image plus douce

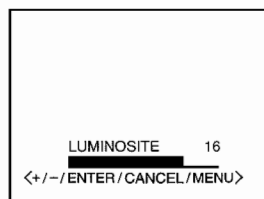

- 6 Pour régler un autre paramètre, exécutez les étapes 4 à 5.
- 7 Appuyez trois fois sur **MENU** pour revenir à l'écran normal.

### Conseil

Pour restaurer tous les paramètres aux valeurs de réglage par défaut, appuyez sur **CANCEL** à l'étape 5.

# Réglage du son

Vous pouvez ajuster les graves, les aiguës et la balance du son.

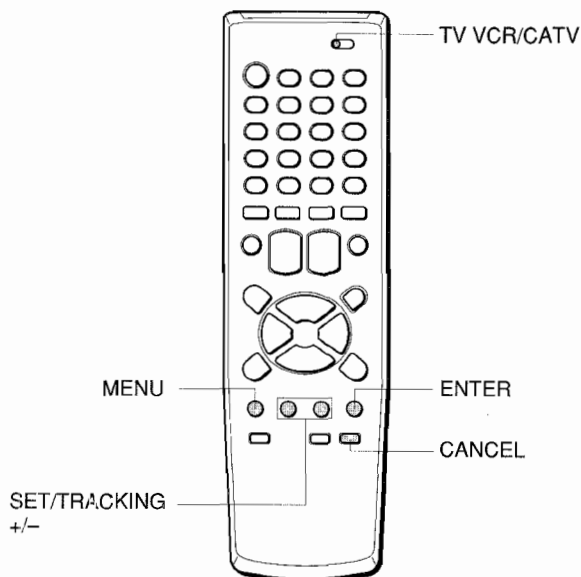

## Avant de commencer...

Réglez le sélecteur TV VCR/CATV sur TV VCR.

- 1 Appuyez sur MENU.
- 2 Appuyez sur SET/TRACKING +/- pour sélectionner PROG. FONC et appuyez ensuite sur ENTER.

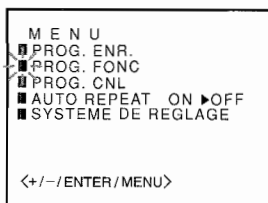

- 3 Appuyez sur SET/TRACKING +/- pour sélectionner AUDIO et appuyez ensuite sur ENTER.

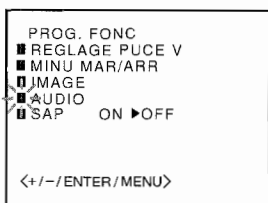

- 4 Appuyez plusieurs fois de suite sur ENTER pour sélectionner le paramètre que vous voulez régler.

Chaque fois que vous appuyez sur la touche, les paramètres changent selon la séquence suivante:

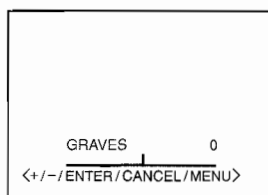

- 5 Appuyez sur SET/TRACKING +/- pour régler le paramètre sélectionné.

Deux secondes après avoir relâché la touche, l'affichage revient à l'écran normal.

Paramètre	Une augmentation du réglage	Une diminution du réglage
GRAVES	renforce les graves	atténue les graves
AIGUES	renforce les aiguës	atténue les aiguës
EQUILIBRE	renforce le niveau de sortie du haut-parleur droit	renforce le niveau de sortie du haut-parleur gauche

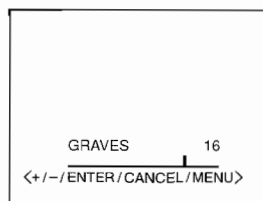

- 6 Pour régler un autre paramètre, exécutez les étapes 4 à 5.
- 7 Appuyez trois fois sur MENU pour revenir à l'écran normal.

## Conseil

Pour restaurer tous les paramètres aux valeurs de réglage par défaut, appuyez sur CANCEL à l'étape 5.

# Réglage du programmeur de mise sous tension

Lorsque vous avez réglé ce programmeur, l'appareil se met sous tension à l'heure programmée et syntonise la chaîne programmée.

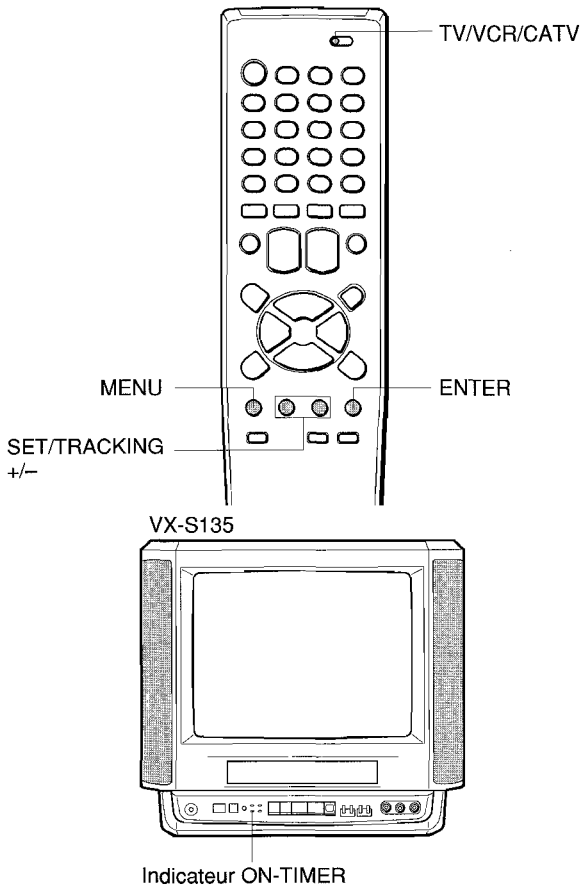

## Avant de commencer...

- Vérifiez si l'horloge est réglée correctement.
- Réglez le sélecteur TV/VCR/CATV sur TV VCR.

### 1 Appuyez sur MENU.

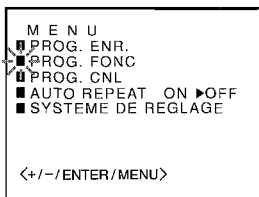

### 2 Appuyez sur SET/TRACKING +/- pour sélectionner PROG. FONC et appuyez ensuite sur ENTER.

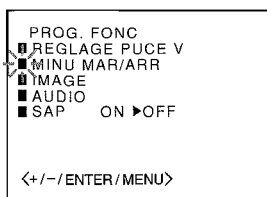

### 3 Appuyez sur SET/TRACKING +/- pour sélectionner MINU MAR/ARR et appuyez ensuite sur ENTER.

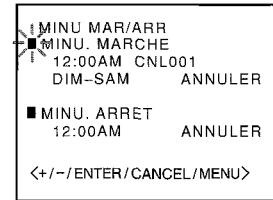

### 4 Appuyez sur SET/TRACKING +/- pour sélectionner MINU. MARCHÉ et appuyez ensuite sur ENTER.

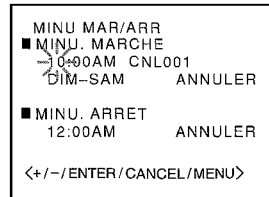

### 5 Appuyez sur SET/TRACKING +/- pour régler l'heure et appuyez ensuite sur ENTER.

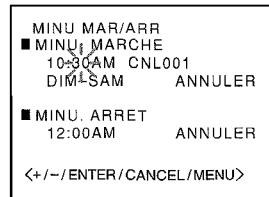

### 6 Appuyez sur SET/TRACKING +/- pour régler les minutes et appuyez ensuite sur ENTER. Pour changer les minutes par intervalles de dix minutes, maintenez la touche SET/TRACKING +/- enfoncée.

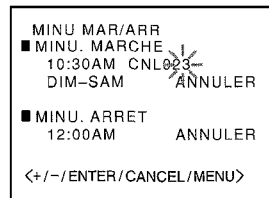

### 7 Appuyez sur SET/TRACKING +/- pour sélectionner le numéro de la chaîne et appuyez ensuite sur ENTER.

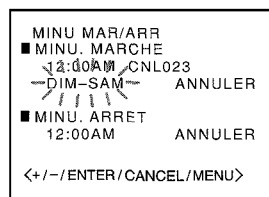

### 8 Appuyez sur SET/TRACKING +/- pour sélectionner le type de programmeur.

- LUN-VEN: Emission journalière du lundi au vendredi.
- LUN-SAM: Emission journalière du lundi au samedi.
- DIM-SAM: Emission journalière du dimanche au samedi.
- HEB- jour de la semaine: Emission hebdomadaire, par ex. tous les dimanches

## 9 Appuyez sur SET/TRACKING +/- pour afficher MARCHE et appuyez ensuite sur ENTER.

L'indicateur ON-TIMER de l'appareil s'allume.

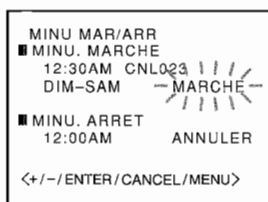

## 10 Appuyez trois fois sur MENU pour revenir à l'écran normal.

- A l'heure programmée, la chaîne passe à une chaîne programmée.
- Vous pouvez mettre l'appareil hors tension. A l'heure programmée, l'appareil se mettra automatiquement sous tension sur une chaîne programmée.

## Pour corriger les données en cours de réglage.

Avant d'appuyer sur ENTER à l'étape 9, appuyez de manière répétée sur CANCEL jusqu'à ce que l'élément que vous souhaitez corriger clignote. Réinitialisez les données en appuyant sur SET/TRACKING +/-.

### Conseil

- Pour visualiser le programme via l'entrée de ligne, appuyez sur SET TRACKING +/- pour afficher "LINE 1" (via les prises AUDIO/VIDEO IN à l'arrière) ou "LINE 2" (via les prises AUDIO/VIDEO IN à l'avant) à l'étape 7, au lieu du numéro de chaîne.
- Pour désactiver le programmeur de mise sous tension, appliquez les étapes 1 à 4. Ensuite, appuyez plusieurs fois de suite sur ENTER jusqu'à ce que l'indication SET/TRACKING +/- se mette à clignoter et appuyez ensuite sur SET/TRACKING pour afficher ANNULER.
- Pour confirmer le réglage, exécutez les étapes 1 à 3. Appuyez trois fois sur MENU pour revenir à l'écran normal.
- L'appareil se met automatiquement hors tension une heure après que le programmeur de mise sous tension a mis l'appareil sous tension si vous n'avez pas réglé le programmeur de mise hors tension (coupure automatique au bout d'une heure). Pour continuer à regarder la télévision, appuyez sur une touche quelconque pour annuler cette fonction.

### Remarques

- Si l'appareil est sous tension à l'heure programmée, la fonction de coupure automatique au bout d'une heure est inopérante.
- Si vous êtes en train de reproduire une cassette vidéo à l'heure programmée, la chaîne n'est pas changée.

# Réglage du programmeur de mise hors tension

Vous pouvez programmer l'appareil pour qu'il se mette hors tension à l'heure de votre choix.

Lorsque vous avez réglé ce programmeur, l'appareil se met chaque jour hors tension à l'heure programmée.

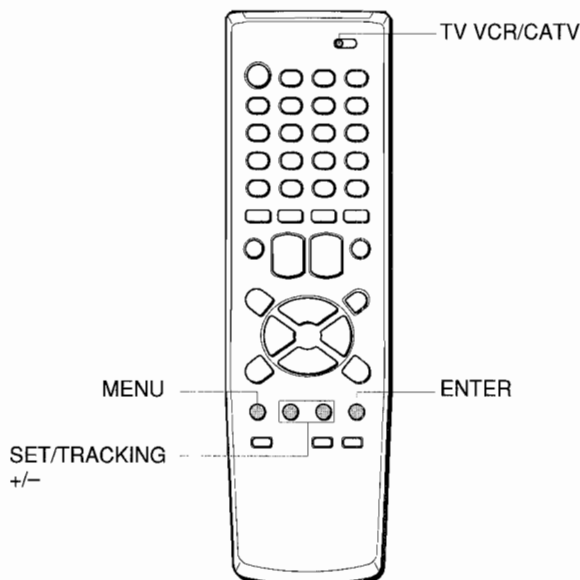

### Avant de commencer...

- Vérifiez si l'horloge est réglée correctement.
- Réglez le sélecteur TV VCR/CATV sur TV VCR.

### 1 Appuyez sur MENU.

### 2 Appuyez sur SET/TRACKING +/- pour sélectionner PROG. FONC et appuyez ensuite sur ENTER.

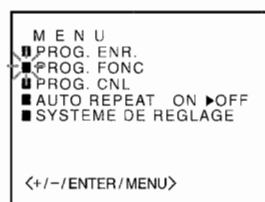

### 3 Appuyez sur SET/TRACKING +/- pour sélectionner MINU MAR/ARR et appuyez ensuite sur ENTER.



### 4 Appuyez sur SET/TRACKING +/- pour sélectionner MINU. ARRET et appuyez ensuite sur ENTER.

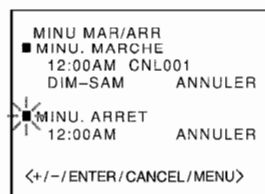

SUITE

## Réglage du programmeur de mise hors tension (suite)

- 5** Appuyez sur **SET/TRACKING +/-** pour régler l'heure et appuyez ensuite sur **ENTER**.

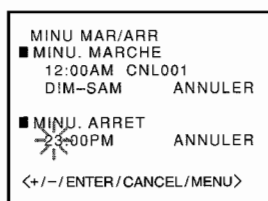

- 6** Appuyez sur **SET/TRACKING +/-** pour régler les minutes et appuyez ensuite sur **ENTER**.

Pour changer les minutes par intervalles de dix minutes, maintenez la touche **SET/TRACKING +/-** enfoncée.

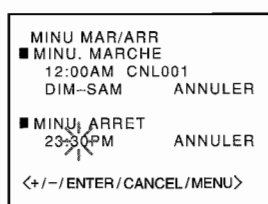

- 7** Appuyez sur **SET/TRACKING +/-** pour afficher **MARCHE** et appuyez ensuite sur **ENTER**.

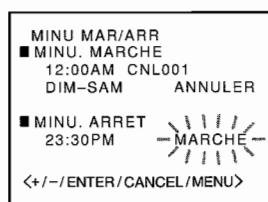

- 8** Appuyez trois fois sur **MENU** pour revenir à l'écran normal.

A l'heure programmée, l'appareil se met automatiquement hors tension.

### Pour corriger les données en cours de réglage.

Avant d'appuyer sur **ENTER** à l'étape 7, appuyez de manière répétée sur **CANCEL** jusqu'à ce que l'élément que vous souhaitez corriger clignote. Réinitialisez les données en appuyant sur **SET/TRACKING +/-**.

#### Conseil

- Pour désactiver le programmeur de mise hors tension, appliquez les étapes 1 à 4. Ensuite, appuyez plusieurs fois de suite sur **ENTER** jusqu'à ce que l'indication **SET/TRACKING +/-** se mette à clignoter et appuyez ensuite sur **SET/TRACKING +/-** pour afficher **ANNULER**.
- Pour confirmer le réglage, exécutez les étapes 1 à 3. Appuyez trois fois sur **MENU** pour revenir à l'écran normal.

## Lecture d'une cassette

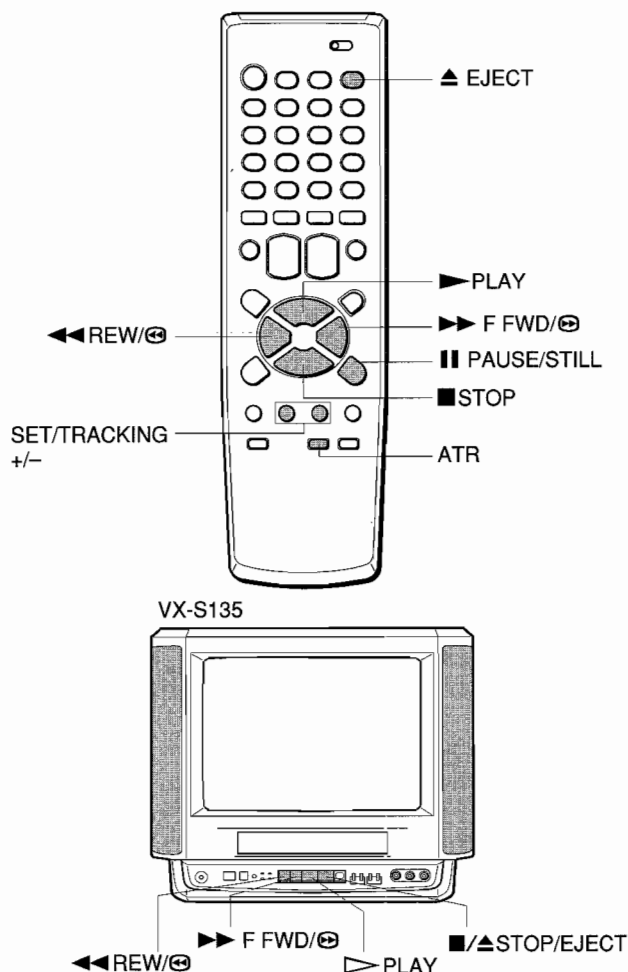

- 1** Introduisez une cassette.

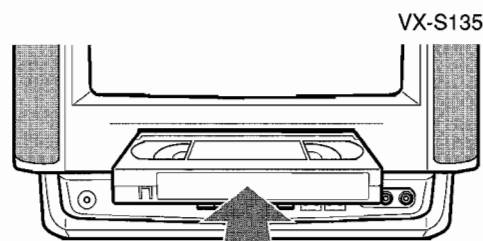

- L'appareil se met automatiquement sous tension.
- La lecture démarre immédiatement si l'onglet de protection contre l'effacement de la cassette a été brisé.

- 2** Appuyez sur **▶ PLAY** pour démarrer la lecture.

### Pour arrêter la lecture

Appuyez sur la touche **■ STOP** de la télécommande ou **■/▲ STOP/EJECT** de l'appareil.



## Remarques

- Lorsque la cassette arrive en fin de bande en cours de lecture, d'avance rapide ou de recherche rapide, l'appareil rembobine automatiquement la cassette au début et l'éjecte (fonction de rembobinage automatique).
- L'appareil sélectionne la vitesse de la bande : SP, LP ou SLP (EP).
- L'appareil est sous tension et la lecture démarre si vous appuyez sur la touche ► PLAY alors que l'appareil est hors tension.

## Si vous ne parvenez pas à obtenir une image de lecture claire

Bien que le magnétoscope ajuste automatiquement l'alignement, il se peut que vous deviez le régler manuellement si la cassette est de qualité médiocre. Si l'image et le son comportent des parasites, réglez l'alignement manuellement.

### Pour ajuster l'alignement manuellement

En cours de lecture, appuyez plusieurs fois de suite sur SET/TRACKING +/- jusqu'à ce que vous obteniez la meilleure qualité d'image possible. (La fonction d'alignement automatique est désactivée et l'indication "ALGN MAN" et la barre d'alignement apparaissent.)



### Pour restaurer l'alignement automatique

Appuyez sur ATR. L'indication "ALGN AUTO" apparaît.

## Fonctions complémentaires

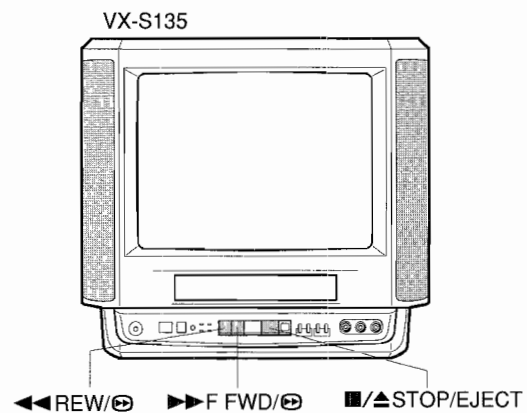
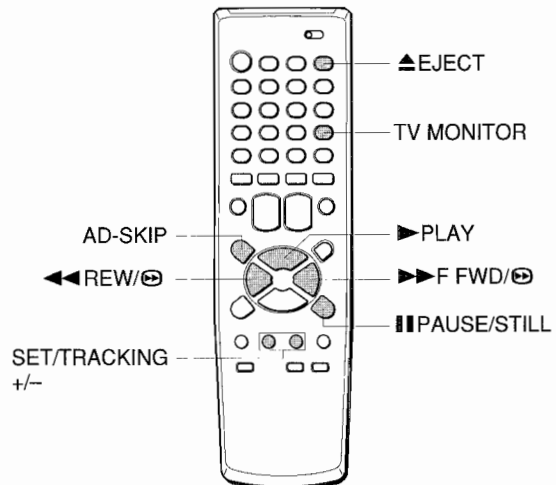

Pour	Appuyez sur	Pour revenir au mode original
Activer un arrêt sur image	■ PAUSE/STILL en cours de lecture	Appuyez sur ■ PAUSE/STILL ou ► PLAY.
Avancer rapidement la cassette	►► F FWD en mode d'arrêt	—
Rembobiner la cassette	◀◀ REW en mode d'arrêt	—
Ejecter la cassette	▲ EJECT sur la télécommande ou ■/▲ STOP/EJECT sur l'appareil en mode d'arrêt	—
Rechercher vers l'avant à faible vitesse	►► F FWD une fois en cours de lecture	Appuyez sur ► PLAY.
Rechercher vers l'avant à grande vitesse	►► F FWD deux fois en cours de lecture	Appuyez sur ► PLAY.
Rechercher vers l'arrière à faible vitesse	◀◀ REW une fois en cours de lecture	Appuyez sur ► PLAY.
Rechercher vers l'arrière à grande vitesse	◀◀ REW deux fois en cours de lecture	Appuyez sur ► PLAY.

Vous pouvez commuter la vitesse de recherche avant et arrière en appuyant plusieurs fois de suite sur ►► F FWD ou ◀◀ REW.

SUITE

## Pour visualiser l'image de la cassette en cours d'avance rapide ou de rembobinage - Recherche visuelle

Appuyez sur la touche ►► F FWD ou ◀◀ REW et maintenez-la enfoncée pendant le bobinage ou le rembobinage. L'appareil commute la recherche avant ou arrière. Relâchez la touche pour revenir en mode d'avance rapide ou de rembobinage.

## Pour éviter une publicité

Appuyez sur AD-SKIP en cours de lecture. Le magnétoscope avance la bande d'environ 30 secondes de la durée enregistrée. Chaque fois que vous appuyez sur cette touche, le magnétoscope avance la bande par incréments d'environ 30 secondes de la durée enregistrée jusqu'à un maximum de 3 minutes. Après la recherche vers l'avant, le magnétoscope revient en mode de lecture normale.

En mode AD-SKIP (OMISSION PUBLICITÉS), le compteur n'enregistre pas les passages blancs sans signaux enregistrés.

## Pour suivre une émission de télévision

Appuyez sur TV MONITOR en cours de lecture. La lecture de la cassette continue pendant que l'image de la chaîne de télévision est commutée. Appuyez à nouveau sur TV MONITOR pour revenir à l'image de lecture de la cassette.

### Conseils

- Si vous appuyez sur la touche ▲ EJECT de la télécommande ou ■/▲ STOP/EJECT de l'appareil alors qu'il se trouve hors tension, l'appareil éjecte la cassette.
- Suivant les cassettes, des lignes parasites peuvent apparaître ou les couleurs s'altérer durant les recherches avant et arrière et les arrêts sur image. Vous pouvez déplacer les lignes parasites en cours de recherche avant et arrière en appuyant plusieurs fois de suite sur SET/TRACKING +/-.

### Remarques

- Si vous maintenez un arrêt sur image pendant plus de 5 minutes, l'appareil passe automatiquement en mode de lecture pour protéger la bande magnétique de la cassette.
- Le son est coupé durant les opérations de recherche avant et arrière ainsi que pendant les arrêts sur image.

## Lecture répétée d'une cassette

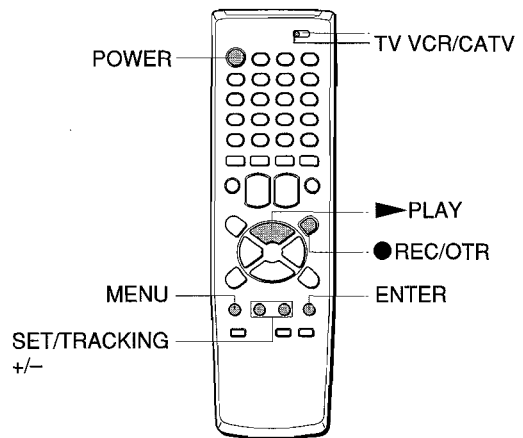

### Avant de commencer...

Réglez le sélecteur TV VCR/CATV sur TV VCR.

- 1 Appuyez sur MENU.
- 2 Appuyez sur SET/TRACKING +/- pour sélectionner AUTO REPEAT.

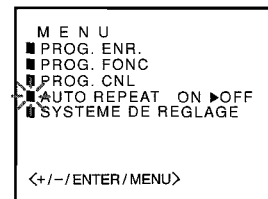

- 3 Appuyez sur ENTER pour sélectionner ON.

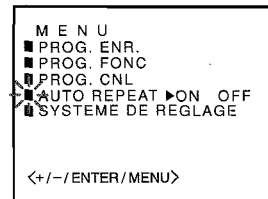

- 4 Appuyez sur MENU pour revenir à l'écran normal.
- 5 Appuyez sur ► PLAY. L'appareil reproduit la cassette jusqu'à la fin, la rebobine jusqu'au début et répète ensuite la lecture.

### Pour annuler la lecture répétée

Appuyez sur ENTER pour sélectionner OFF à l'étape 3. La fonction de lecture répétée est également annulée par une pression sur POWER ou ● REC/OTR, en utilisant la fonction de remise à zéro du compteur ou en éjectant la cassette.

# Différentes fonctions de recherche

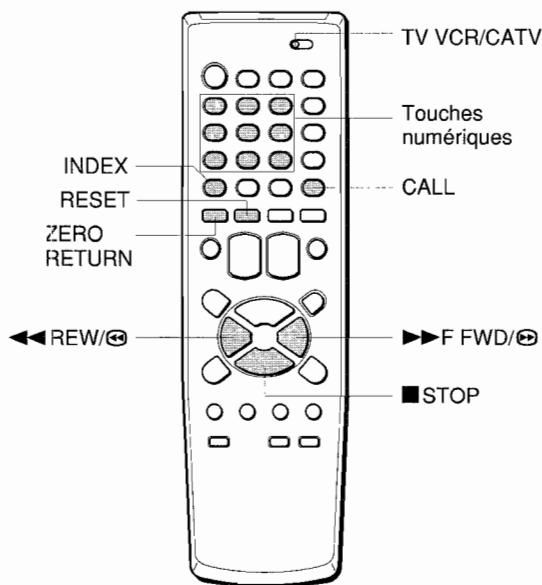

## Rewinding or fast-forwarding to a specific point - Zero Return

- 1 Appuyez sur **CALL** pour afficher le compteur de bande.

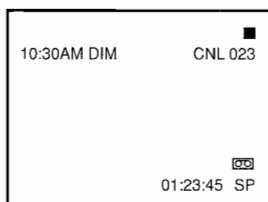

- 2 Appuyez sur **RESET** à l'endroit que vous voulez retrouver ultérieurement.

Le compteur revient à "00:00:00".

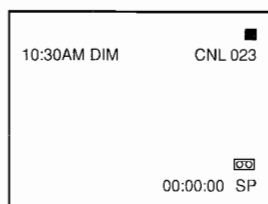

- 3 Après la lecture ou l'enregistrement, appuyez sur **STOP**, puis sur **ZERO RETURN**.

La cassette s'arrête automatiquement lorsque le compteur est revenu à environ "00:00:00".

### Remarques

- Lorsque vous introduisez une cassette, le compteur de bande revient à "00:00:00".
- Le compteur de bande ne fonctionne pas lors de la lecture de passages non enregistrés d'une cassette.

## Recherche avec la fonction d'indexation - Recherche d'index

Le magnéscope insère automatiquement un signal d'index sur la cassette chaque fois qu'un enregistrement démarre. Vous pouvez utiliser ces signaux pour localiser le début de chaque enregistrement.

### Avant de commencer...

Réglez le sélecteur TV VCR/CATV sur TV VCR.

- 1 Appuyez sur **INDEX** en mode d'arrêt ou de lecture.



- 2 Appuyez sur les touches numériques (1-9) pour sélectionner le numéro d'index (jusqu'à 9).



- 3 Appuyez sur **F FWD** (pour les enregistrements suivants) ou **REW** (pour les enregistrements précédents).

Le magnéscope entame la recherche.

La lecture démarre automatiquement à partir du début de l'enregistrement spécifié.

## Pour rechercher le signal d'index suivant - Balayage des index

Appuyez sur **INDEX** en mode d'arrêt ou de lecture et appuyez ensuite sur **F FWD** ou **REW**. Dès que le magnéscope a trouvé le signal d'index suivant, la lecture démarre automatiquement.

### Remarques

- Les signaux d'index doivent se situer à des intervalles d'au moins 2 minutes. Sinon, l'appareil ne peut les détecter correctement.
- Il se peut que les signaux d'index ne soient pas détectés sur les cassettes endommagées ou usées.
- Il se peut qu'un signal d'index au début d'une cassette enregistrée ne soit pas détecté.
- Il se peut qu'un signal d'index ne soit pas détecté s'il est extrêmement proche de l'endroit où la recherche a commencé.

# Enregistrement d'une émission télévisée

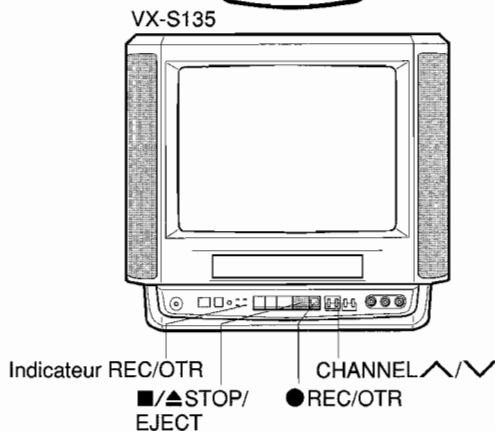
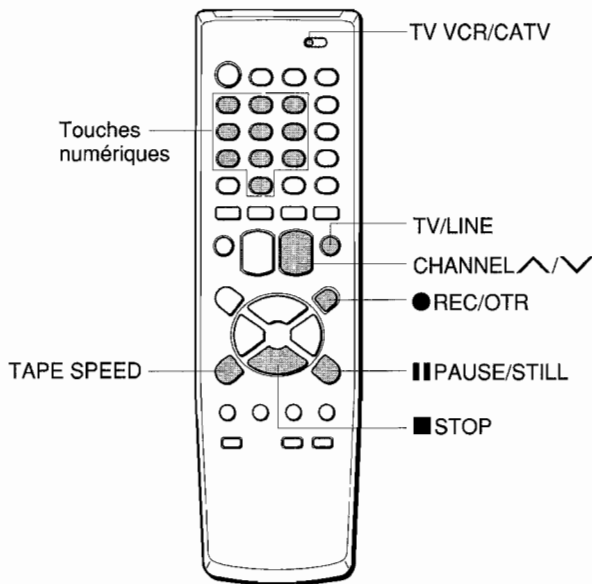

**Avant de commencer...**

Réglez le sélecteur TV VCR/CATV sur TV VCR.

- 1 Introduisez une cassette dont l'onglet de protection contre l'effacement est intact.**  
La mise sous tension est automatique.

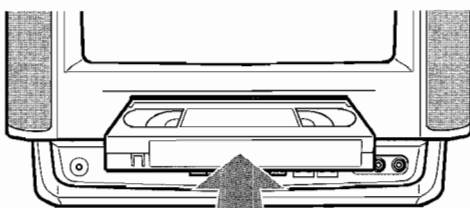

- 2 Appuyez sur TAPE SPEED pour sélectionner la vitesse de défilement de la bande, SP, LP ou SLP.**

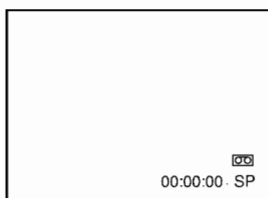

Le mode SLP assure une capacité d'enregistrement triple du mode SP. Le mode LP assure une capacité d'enregistrement double du mode SP, mais le mode SP produit une image et un son de meilleure qualité.

- 3 Appuyez plusieurs fois de suite sur CHANNEL  $\wedge/\vee$  ou sur les touches numériques pour sélectionner sur le magnétoscope la chaîne que vous voulez enregistrer.**

**Pour sélectionner une émission CATV à l'aide des touches numériques**

Pour sélectionner un numéro entre 10 et 19, appuyez sur 0 pour le chiffre des centaines et appuyez ensuite sur les touches 1 à 9 pour introduire le chiffre des dizaines et une fois pour les unités.

Pour sélectionner un numéro inférieur à 10, appuyez deux fois sur 0 pour les chiffres des centaines et des dizaines et appuyez une fois sur les touches 1 à 9 pour introduire le chiffre des unités.

**Pour sélectionner une émission VHF/UHF à l'aide des touches numériques**

Pour sélectionner un numéro inférieur à 10, appuyez sur 0 pour introduire le chiffre des dizaines et appuyez ensuite sur les touches 1 à 9 pour introduire le chiffre des unités.

- 4 Appuyez sur ● REC/OTR pour démarrer l'enregistrement.**

- L'indication "INDEX" clignote pendant quelques secondes. Voir page 19.
- L'indicateur REC/OTR de l'appareil s'allume.

**Pour arrêter l'enregistrement**

Appuyez sur la touche ■ STOP de la télécommande ou ■/▲ STOP/EJECT de l'appareil.

**Pour activer une pause d'enregistrement**

Appuyez sur ■ PAUSE/STILL. L'indicateur REC/OTR de l'appareil s'allume.

Pour reprendre l'enregistrement, appuyez à nouveau sur ■ PAUSE/STILL ou ● REC/OTR.

**Pour éviter un enregistrement accidentel**

Brisez l'onglet de protection de protection contre l'effacement sur la tranche arrière de la cassette. Pour réenregistrer sur cette cassette, recouvrez l'orifice de l'onglet au moyen de bande adhésive. Bande adhésive

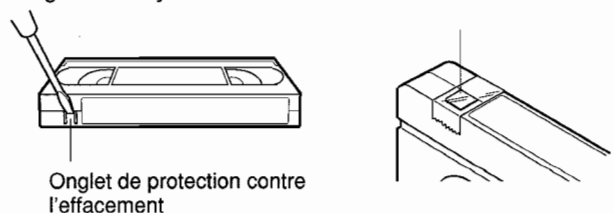

**Conseil**

Pour enregistrer une émission via l'entrée ligne, appuyez sur CHANNEL  $\wedge/\vee$  ou TV/LINE pour afficher 'LINE1' (via les prises AUDIO/VIDEO IN à l'arrière) ou "LINE2" (via les prises AUDIO/VIDEO IN à l'avant) à l'étape 3.

**Remarques**

- Vous ne pouvez pas changer de chaîne en cours d'enregistrement.
- Si vous essayez d'enregistrer sur une cassette dont l'onglet de protection contre l'effacement a été brisé, le magnétoscope l'éjecte automatiquement.
- Si vous maintenez une pause d'enregistrement pendant plus de 5 minutes, le magnétoscope passe automatiquement en mode d'arrêt pour protéger la bande magnétique de la cassette.
- Si la source d'alimentation est coupée en cours d'enregistrement, le téléviseur se met hors tension, mais le magnétoscope poursuit l'enregistrement.

## Lecture du passage que vous venez d'enregistrer - Lecture monotouche

La fonction de lecture monotouche s'avère très pratique après un enregistrement suivant le système VCR Plus+ (page 25) ou un enregistrement programmé manuellement (page 27). Vous pouvez réaliser des enregistrements par programmeur et ne reproduire ultérieurement que le passage que vous venez d'enregistrer à l'aide du programmeur en appuyant sur une seule touche.

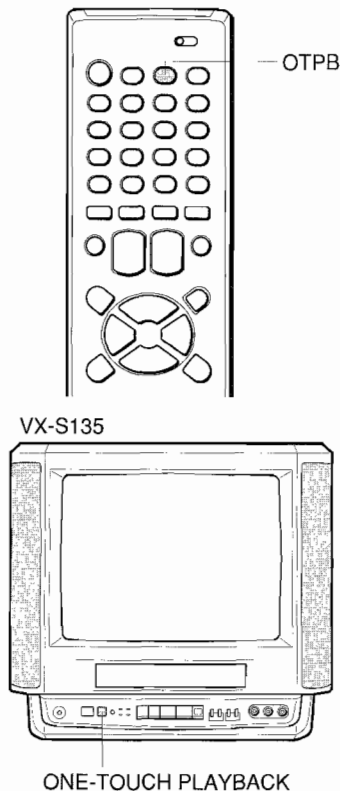

### 1 Arrêtez l'enregistrement (si vous enregistrez sans le programmeur).

L'indication ONE-TOUCH PLAYBACK sur l'appareil s'allume.

Si vous appuyez sur une autre touche de commande après avoir arrêté l'enregistrement, la lecture monotouche est désactivée.

### 2 Appuyez sur la touche ONE-TOUCH PLAYBACK du magnétoscope ou sur la touche OTPB de la télécommande.

La cassette est rembobinée au début du passage enregistré et la lecture démarre.

### Si vous avez programmé plus de deux enregistrements

L'appareil démarre la lecture du premier enregistrement quand vous actionnez la fonction de lecture monotouche.

Pour localiser le début du deuxième enregistrement (ou de l'un des suivants), utilisez la fonction de recherche d'index (page 22).

#### Remarque

La fonction de lecture monotouche est inopérante avec les enregistrements de moins de 1 minute.

## Enregistrement avec la fonction monotouche

La fonction d'enregistrement monotouche vous permet de démarrer instantanément l'enregistrement de la chaîne encours pour une durée spécifiée.

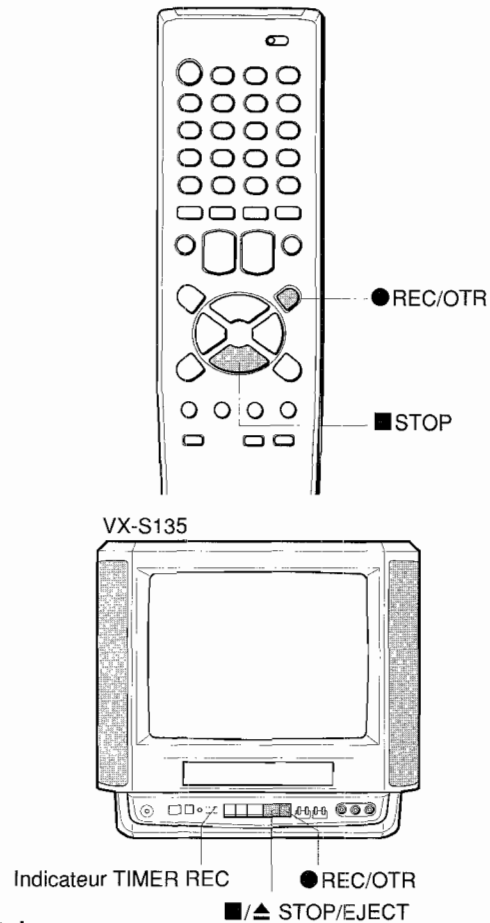

### Avant de commencer...

- Introduisez une cassette dont l'onglet de protection contre l'effacement est intact. Assurez-vous que la durée de la cassette est supérieure à la durée d'enregistrement.
- Sélectionnez la chaîne à enregistrer ainsi que la vitesse de défilement de la bande.

### 1 Appuyez sur ● REC/OTR.

Le magnétoscope démarre l'enregistrement.

### 2 Appuyez plusieurs fois de suite sur ● REC/OTR pour régler la durée d'enregistrement.

Chaque fois que vous appuyez sur cette touche, la durée d'enregistrement dans la fenêtre d'affichage change comme suit:

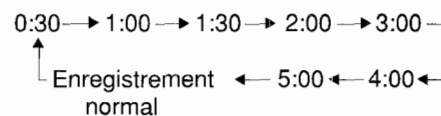

Une fois la durée programmée écoulee, l'enregistrement s'arrête.

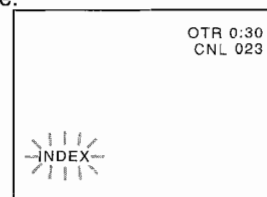

## Enregistrement avec la fonction monotouche (suite)

### Pour arrêter l'enregistrement

Appuyez sur la touche ■ STOP de la télécommande ou ■/▲ STOP/EJECT de l'appareil.

### Pour allonger la durée d'enregistrement pendant un enregistrement

Appuyez sur ● REC/OTR jusqu'à ce que la durée voulue apparaisse dans la fenêtre d'affichage.

#### Conseil

Pour vérifier la durée restante d'enregistrement, appuyez sur ● REC/OTR en cours d'enregistrement instantané.

#### Remarques

- Si la source d'alimentation est coupée en cours d'enregistrement, le téléviseur se met hors tension, mais le magnétoscope poursuit l'enregistrement.
- Lorsque la cassette arrive en fin de bande pendant un enregistrement instantané, l'indicateur TIMER REC de l'appareil se met à clignoter.

## Réglage du programmeur avec le système VCR Plus+

Vous pouvez simplifier considérablement les enregistrements par programmeur à l'aide du système VCR Plus+ system. Il vous suffit d'introduire le numéro de programmation VCR Plus+, qui est affecté à chaque émission télévisée, et le magnétoscope programmera automatiquement l'enregistrement. Vous trouverez le numéro de programmation VCR Plus+ dans la plupart des magazines de télévision.

Vous pouvez programmer jusqu'à 8 émissions.

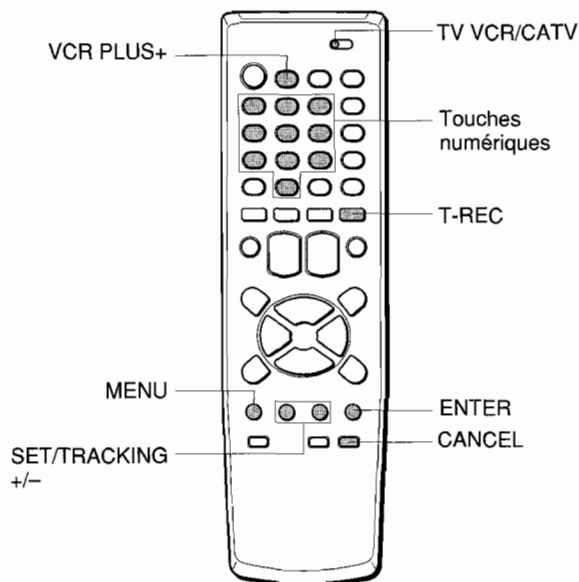

### Avant de commencer...

- Vérifiez si l'horloge du magnétoscope est correctement réglée.
- Vérifiez si les numéros de chaînes correspondent aux chaînes guides assignées aux stations de télévision. Voir page 12.
- Introduisez une cassette dont l'onglet de protection contre l'effacement est intact.
- Réglez le sélecteur TV VCR/CATV sur TV VCR.
- Si le convertisseur CATV est employé pour l'enregistrement par programmeur, vérifiez si le convertisseur CATV est sous tension et si la chaîne que vous voulez enregistrer est sélectionnée.

### 1 Appuyez sur VCR PLUS+.

### 2 Introduisez le numéro de programmation VCR Plus+ de l'émission de télévision que vous voulez enregistrer à l'aide des touches numériques.

Si vous faites une erreur, appuyez sur CANCEL.

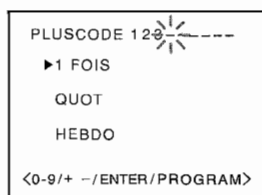

### 3 Appuyez sur SET/TRACKING +/- pour sélectionner 1 FOIS, QUOT ou HEBDO.

Pour	Sélectionnez
Une seule émission	1 FOIS
Une émission journalière	QUOT (Voir à droite)
Une émission hebdomadaire, par ex. tous les lundis (HEB-LUN)	HEBDO

### 4 Appuyez sur ENTER.

- Les informations du programmeur suivantes apparaissent sur l'écran.
- Pour changer les réglages à ce stade, voir ci-contre à droite.

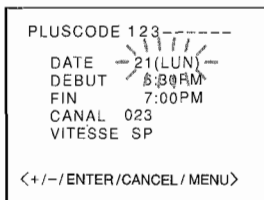

### 5 Appuyez plusieurs fois de suite sur ENTER jusqu'à ce que la vitesse de défilement de la bande se mette à clignoter et appuyez ensuite sur SET/TRACKING +/- pour sélectionner SP, LP ou SLP.

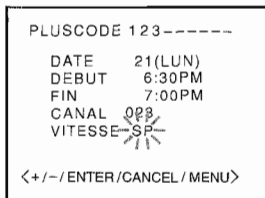

### 6 Appuyez sur VCR PLUS+. The timer program list appears.

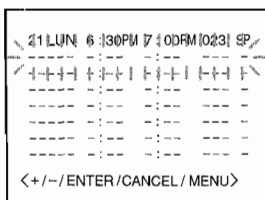

### 7 Appuyez deux fois sur MENU pour revenir à l'écran normal.

### 8 Appuyez sur T-REC.

- L'indication TIMER REC de l'appareil s'allume et le magnéto passe en mode de veille d'enregistrement programmé.
- Si l'indication TIMER REC ne s'allume pas, c'est que vous n'avez pas introduit de cassette.
- La cassette est éjectée si son onglet de protection contre l'effacement a été brisé.
- Vous pouvez mettre l'appareil hors tension. L'appareil démarrera automatiquement l'enregistrement à l'heure programmée.

#### Attention

Lorsque l'indicateur TIMER REC de l'appareil est allumé, les fonctions de cassette sont inopérantes. Pour pouvoir les utiliser, appuyez sur T-REC. Mais n'oubliez pas d'appuyer à nouveau sur T-REC pour activer les enregistrements par programmeur.

### Pour annuler un enregistrement programmé

Sélectionnez PROG. ENR. dans le menu. Appuyez sur SET/TRACKING +/- pour sélectionner l'enregistrement programmé jugé inutile et appuyez ensuite sur CANCEL.

### Si des enregistrements programmés se chevauchent

Les parties d'émissions qui se chevauchent ne seront pas enregistrées. Les premiers enregistrements programmés dans l'écran de programmation ont la priorité sur les suivants comme illustré ci-dessous.

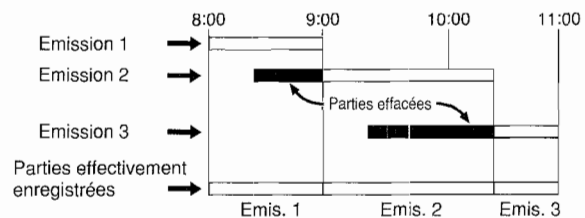

#### Conseils

- Si "PROGRAMME PLEIN" clignote et si la liste des enregistrements programmés à l'étape 1, cela signifie que 8 émissions ont déjà été programmées.
- Pour confirmer le réglage, sélectionnez PROG. ENR. dans le menu de manière à afficher la liste des enregistrements programmés. Appuyez deux fois sur MENU pour revenir à l'écran normal.
- Si l'alimentation est interrompue pendant plus de 5 secondes, les émissions programmées sont effacées. Dans ce cas, vous devez recommencer les réglages de l'horloge et du programmeur.

#### Remarque

Si la cassette arrive en fin de bande pendant un enregistrement programmé, l'indication "TIMER REC" de l'appareil se met à clignoter.

## Changement des réglages

### Pour programmer un enregistrement journalier

A l'étape 4, appuyez plusieurs fois de suite sur SET/TRACKING +/- pour afficher le type d'enregistrement journalier que vous souhaitez:

- LUN-VEN : du Lundi au Vendredi
- LUN-SAM : du Lundi au Samedi
- DIM-SAM : tous les jours

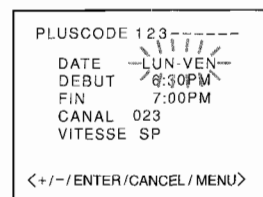

### Pour allonger la durée d'enregistrement

Après l'étape 4, appuyez plusieurs fois de suite sur ENTER jusqu'à ce que l'heure de fin se mette à clignoter et appuyez ensuite sur SET/TRACKING +/- pour changer la valeur de réglage.

# Réglage manuel du programmeur

Si vous ne pouvez pas utiliser le système VCR PLUS+, vous pouvez programmer manuellement des enregistrements.

Vous pouvez programmer jusqu'à 8 enregistrements dans un délai d'un mois à partir de la date d'aujourd'hui.

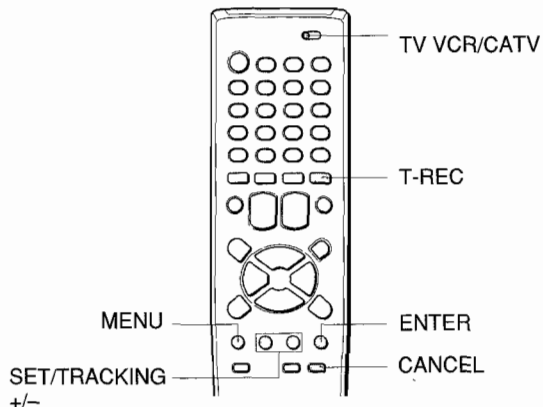

## Avant de régler le programmeur...

- Vérifiez si l'horloge du magnétoscope est correctement réglée.
- Introduisez une cassette dont l'onglet de protection contre l'effacement est intact.
- Réglez le sélecteur TV VCR/CATV sur TV VCR.
- Si le convertisseur CATV est employé pour l'enregistrement par programmeur, vérifiez si le convertisseur CATV est sous tension et si la chaîne que vous voulez enregistrer est sélectionnée.

### 1 Appuyez sur MENU.

### 2 Appuyez sur SET/TRACKING +/- pour sélectionner PROG.ENR. et appuyez ensuite sur ENTER.

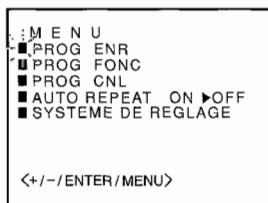

### 3 Appuyez sur SET/TRACKING +/- pour sélectionner une ligne sur laquelle aucun enregistrement n'a encore été programmé et appuyez ensuite sur ENTER.

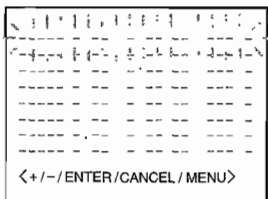

### 4 Appuyez sur SET/TRACKING +/- pour régler la date et appuyez ensuite sur ENTER.

Pour programmer des enregistrements journaliers/hebdomadaires, voir ci-contre à droite.

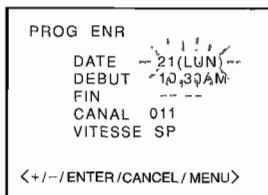

### 5 Introduisez l'heure de début (heure et minutes), l'heure de fin (heure et minutes), le numéro de chaîne et la vitesse de défilement de la bande de la même façon qu'à l'étape 4.

- Pour changer les minutes par intervalles de 10 minutes, maintenez la touche SET/TRACKING +/- enfoncée.
- La liste des enregistrements programmés apparaît.

### 6 Pour programmer un autre enregistrement, répétez les étapes 3 à 5.

### 7 Appuyez deux fois sur MENU pour revenir à l'écran normal.

### 8 Appuyez sur T-REC.

- L'indication TIMER REC de l'appareil s'allume et le magnétoscope passe en mode de veille d'enregistrement programmé.
- Si l'indication TIMER REC ne s'allume pas, c'est que vous n'avez pas introduit de cassette.
- La cassette est éjectée si son onglet de protection contre l'effacement a été brisé.
- Vous pouvez mettre l'appareil hors tension. L'appareil démarrera automatiquement l'enregistrement à l'heure programmée.

## Pour programmer un enregistrement journalier/hebdomadaire

A l'étape 4, appuyez plusieurs fois de suite sur SET/TRACKING – avant d'appuyer sur ENTER.

Le réglage change selon la séquence suivante:

### Exemple

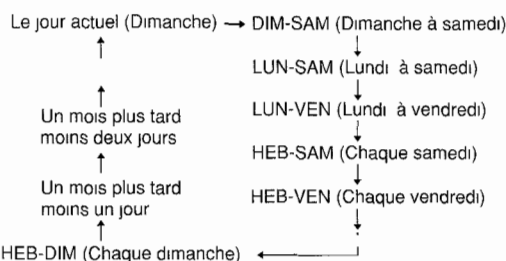

Appuyez sur SET/TRACKING + pour changer l'affichage dans l'ordre inverse.

Une fois le réglage terminé, appuyez sur ENTER.

## Pour annuler un programme

Sélectionnez PROG. ENR. dans le menu. Appuyez sur SET/TRACKING +/- pour sélectionner la programme jugée inutile et appuyez ensuite sur CANCEL.

### Conseils

- Si vous voulez regarder une émission via l'entrée de ligne, appuyez sur la touche SET/TRACKING +/- pour afficher "L1" (via les prises AUDIO/VIDEO IN à l'arrière) ou "L2" (via les prises AUDIO/VIDEO IN à l'avant) à l'étape 5 au lieu du numéro de chaîne.
- Pour confirmer le réglage, sélectionnez PROG. ENR. dans le menu pour afficher la liste des enregistrements programmés. Press MENU twice to return to the normal screen.
- Si l'alimentation est interrompue pendant plus de 5 seconds, les émissions programmées sont effacées. Dans ce cas, vous devez recommencer les réglages de l'horloge et du programmeur.

### Attention

Lorsque l'indicateur TIMER REC de l'appareil est allumé, les fonctions de cassette sont inopérantes. Pour pouvoir les utiliser, appuyez sur T-REC. Mais n'oubliez pas d'appuyer à nouveau sur T-REC pour activer les enregistrements par programmeur.



# Copie

## Raccordement d'un autre magnétoscope

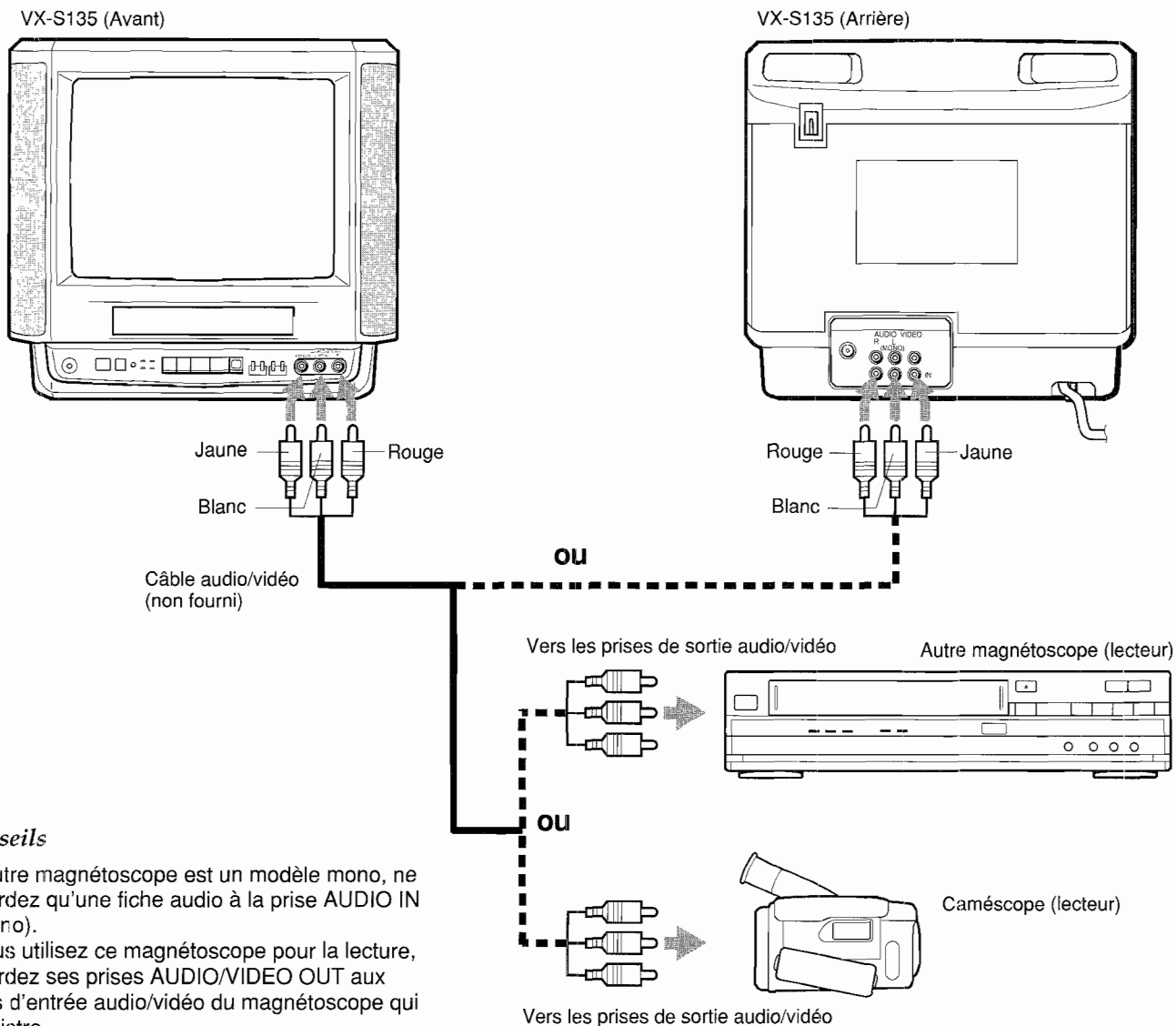

### Conseils

Si l'autre magnétoscope est un modèle mono, ne raccordez qu'une fiche audio à la prise AUDIO IN L (mono).

Si vous utilisez ce magnétoscope pour la lecture, raccordez ses prises AUDIO/VIDEO OUT aux prises d'entrée audio/vidéo du magnétoscope qui enregistre.

## Fonctionnement

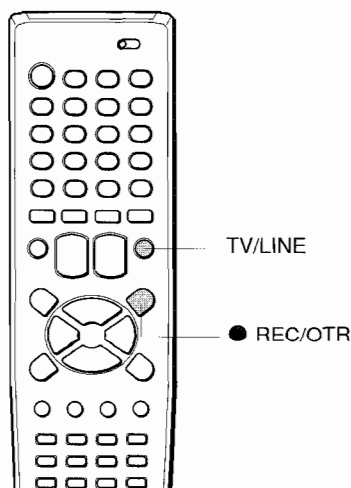

### Avant de commencer...

sélectionnez la vitesse de la bande.

- 1** Introduisez une cassette source préenregistrée dans l'autre magnétoscope (lecteur).
- 2** Introduisez une cassette vierge dont l'onglet de protection contre l'effacement est intact dans votre VX-S305/S135 (enregistreur).
- 3** Appuyez plusieurs fois de suite sur TV/LINE pour afficher "LINE1" (arrière) ou "LINE2" (avant) sur l'écran.
- 4** Démarrez la lecture sur l'autre magnétoscope.
- 5** Appuyez sur ● REC/OTR sur le magnétoscope enregistreur.

# Activation de la puce V

Vous pouvez programmer une limitation suivant l'âge afin d'empêcher les enfants de regarder ou d'écouter des scènes violentes ou des programmes pour adultes. Cet appareil est conforme à "CLASS.PROG.TV" et "CLASS.FILM". Pour pouvoir utiliser la fonction de puce V, vous devez d'abord enregistrer un mot de passe.

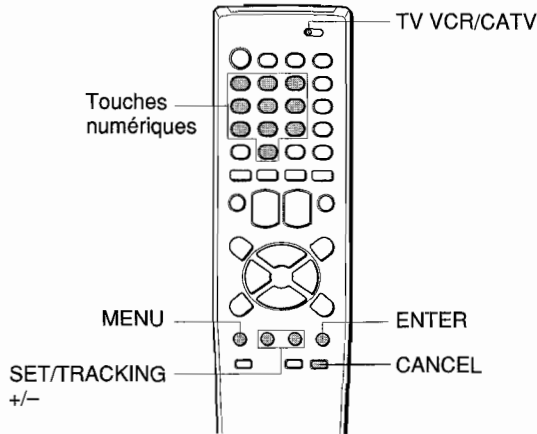

**Avant de commencer...**

Réglez le sélecteur TV VCR/CATV sur TV VCR.

## Enregistrement du mot de passe

**Important**

Vous ne pouvez pas activer la puce V si vous oubliez votre mot de passe. Nous vous conseillons de l'écrire à un endroit sûr pour le cas où vous l'oublieriez.

- 1 Appuyez sur MENU.
- 2 Appuyez sur SET/TRACKING +/- pour sélectionner PROG.FONC et appuyez ensuite sur ENTER.
- 3 Appuyez sur SET/TRACKING +/- pour sélectionner REGLAGE PUCE V et appuyez ensuite sur ENTER.



- 4 Introduisez le mot de passe (4 chiffres) à l'aide des touches numériques (0-9) et appuyez ensuite sur ENTER.

- "\*" apparaît au lieu des chiffres.
- Si vous commettez une erreur, appuyez sur CANCEL.

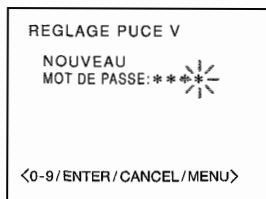

- 5 Réintroduisez le même mot de passe par mesure de sécurité et appuyez ensuite sur ENTER.

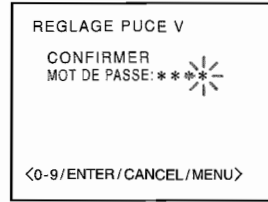

Le menu REGLAGE PUCE V apparaît.

## Activation de la puce V

- 1 Dans le menu REGLAGE PUCE V, appuyez sur SET/TRACKING +/- pour sélectionner CLASS.PROG. TV et appuyez ensuite sur ENTER.

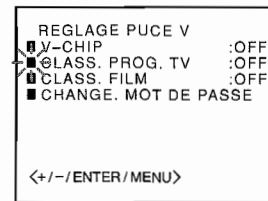

- 2 Appuyez sur SET/TRACKING +/- pour afficher le réglage voulu.

Les émissions captées par la suite sont protégées contre l'affichage suivant le réglage sélectionné.

- OFF: CLASS.PROG.TV non activé
- TV-Y: Emissions excepté pour enfants
- TV-Y7: Emissions pour enfants de plus de 7 ans
- TV-G: Emissions excepté pour enfants
- TV-PG: Emissions inappropriées pour les enfants
- TV-14: Emissions inappropriées pour les enfants de moins de 14 ans
- TV-MA: Emissions interdites aux enfants de moins de 17 ans

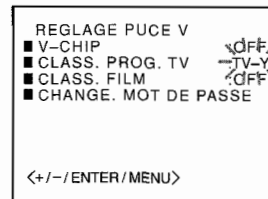

- "APPEL-CHANGE.CONTENU" peut apparaître en fonction du réglage sélectionné. Si le message s'affiche, appuyez sur CALL pour afficher le sous-menu CLASS.PROG.TV. Sinon, passez à l'étape 5.

- 3 Appuyez sur SET/TRACKING +/- pour sélectionner l'élément du sous-menu, puis appuyez sur ENTER pour sélectionner ON ou OFF.

- Si TV-Y7 est sélectionné, l'élément suivant apparaît.

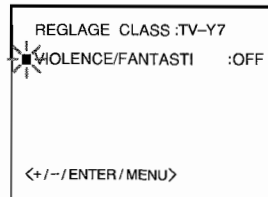

- Si TV-PG ou TV-14 est sélectionné, les éléments suivants apparaissent.

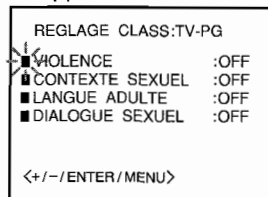

- Si TV-MA est sélectionné, les éléments suivants apparaissent.

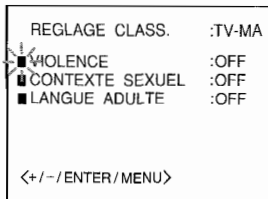

- Appuyez sur **MENU** pour revenir au menu **V-CHIP SET**.

- Appuyez sur **ENTER** et appuyez ensuite sur **SET/TRACKING +/-** pour sélectionner **CLASS. FILM** et appuyez ensuite sur **ENTER**.

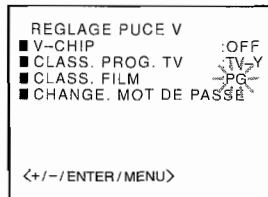

- Appuyez sur **SET/TRACKING +/-** pour afficher le réglage voulu et appuyez ensuite sur **ENTER**.

Les films suivants sont protégés contre l'affichage en fonction du réglage sélectionné.

- OFF: CLASS. FILM non activé
- G: Tout âge (pour le grand public)
- PG: Films inadaptés aux enfants
- PG-13: Films inadaptés aux enfants de 13 ans ou moins
- R: Films adaptés aux enfants de moins de 17 ans accompagnés de leurs parents
- NC-17: Films interdits aux enfants de moins de 17 ans
- X: Films pour adultes

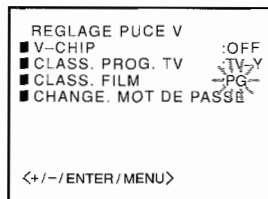

- Appuyez sur **SET/TRACKING +/-** pour sélectionner **V-CHIP**.

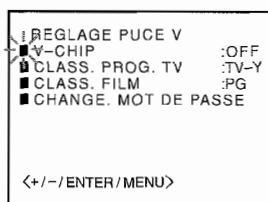

- Appuyez sur **ENTER** pour afficher **ON**.

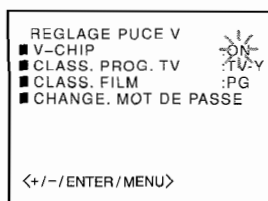

- Appuyez trois fois sur **MENU** pour revenir à l'écran normal.

## Pour utiliser le téléviseur après avoir activé la protection

Lors de la réception d'une émission protégée à l'aide de la fonction de puce V, le message "PROTECTION-PUCE V" apparaît.

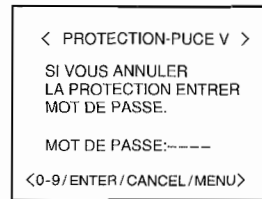

Introduisez le mot de passe et appuyez ensuite sur **ENTER**. Si le mot de passe est correct, la protection est désactivée.

### Remarque

La fonction de puce V n'est activée que pour les programmes et les cassettes qui possèdent le signal d'évaluation.

## Modification du mot de passe

- Appuyez sur **MENU**.
- Appuyez sur **SET/TRACKING +/-** pour sélectionner **PROG. FONC** et appuyez ensuite sur **ENTER**.
- Appuyez sur **SET/TRACKING +/-** pour sélectionner **REGLAGE PUCE V** et appuyez ensuite sur **ENTER**.
- Introduisez le mot de passe à l'aide des touches numériques (0-9) et appuyez ensuite sur **ENTER**. "\*" apparaît au lieu des chiffres.

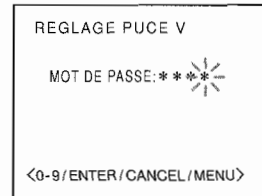

Le menu **REGLAGE PUCE V** apparaît.

- Appuyez sur **SET/TRACKING +/-** pour sélectionner **CHANGE. MOT DE PASSE** et appuyez ensuite sur **ENTER**.

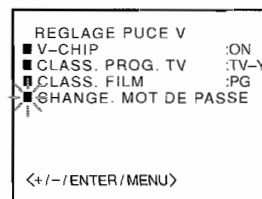

- Introduisez le nouveau mot de passe à l'aide des touches numériques (0-9) et appuyez ensuite sur **ENTER**.

- "\*" apparaît au lieu des chiffres.
- Si vous commettez une erreur, appuyez sur **CANCEL**.

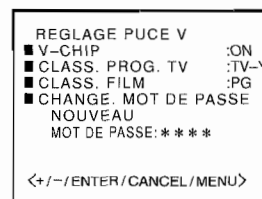

- Réintroduisez le même mot de passe par mesure de sécurité et appuyez ensuite sur **ENTER**.

- Appuyez trois fois sur **MENU** pour revenir à l'écran normal.

# Son télévisé multicanal (MTS) et système de son Hi-Fi

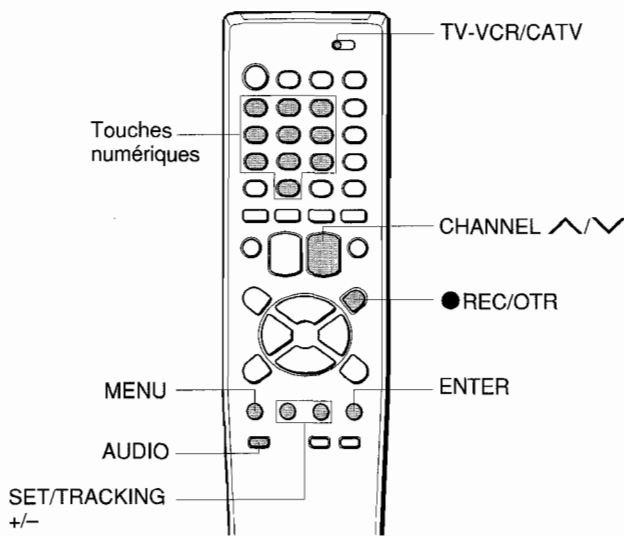

## Son télévisé multicanal (MTS)

Cet appareil est équipé du système MTS de son télévisé multicanal qui décode les signaux de retransmission stéréo et SAP (émission audio secondaire). Il décode également le son télévisé stéréo du système CATV local s'il satisfait aux fréquences de câble assignées et au système audio télévisé stéréo/bilingue MTS recommandé EIA. Il peut enregistrer et reproduire le signal audio suivant le système audio Hi-Fi VHS.

## Emission audio secondaire (SAP)

Cet appareil peut enregistrer et reproduire une émission audio secondaire (SAP) pour la seconde langue ou des informations complémentaires. En général, la langue primaire est enregistrée sur le canal audio primaire et la langue secondaire ou les informations complémentaires sur le canal SAP.

## Système de piste audio

Cet appareil enregistre les signaux audio monoraux ordinaires sur la piste audio normale et les signaux audio Hi-Fi sur la piste audio Hi-Fi. Si vous utilisez un appareil équipé du système Hi-Fi VHS pour reproduire une cassette enregistrée sur cet appareil, vous pouvez exploiter le son hi-fi stéréo ou bilingue. Si vous utilisez un appareil qui n'est pas équipé du système audio Hi-Fi VHS, seul le signal ordinaire enregistré sur la piste audio normale sera reproduit.

### <Structure de la bande magnétique>

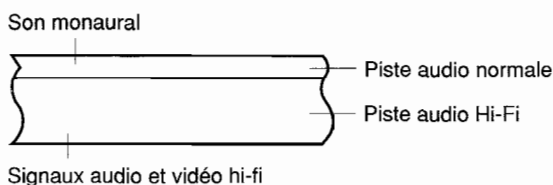

## Enregistrement du son Hi-Fi

Les signaux audio ordinaires et les signaux audio Hi-Fi sont automatiquement enregistrés si l'émission télévisée est diffusée en stéréo. Aucun réglage particulier n'est requis pour l'enregistrement audio Hi-Fi.

## Enregistrement du son d'une émission MTS

### Avant de commencer...

- Introduisez une cassette et sélectionnez la vitesse de défilement de la bande.
- Réglez le sélecteur TV VCR/CATV sur TV VCR.

**1 Appuyez sur MENU.**

**2 Appuyez sur SET/TRACKING +/- pour sélectionner PROG. FONC et appuyez ensuite sur ENTER.**

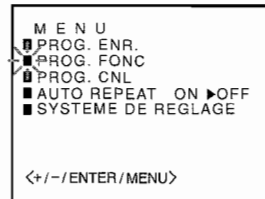

**3 Appuyez sur SET/TRACKING +/- pour sélectionner SAP.**

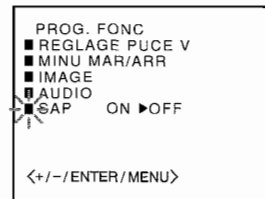

**4 Appuyez sur ENTER pour sélectionner ON.**

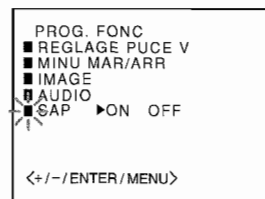

**5 Appuyez deux fois sur MENU pour revenir à l'écran normal.**

**6 Appuyez sur CHANNEL ^/v ou sur les touches numériques pour sélectionner le numéro de la chaîne à enregistrer.**

L'indication STEREO et/ou SAP apparaît sur l'écran du téléviseur en fonction de l'émission reçue.

**7 Appuyez sur ● REC/OTR.**

L'enregistrement démarre.

## Pour écouter le son SAP sur le téléviseur

Suivez les étapes 1 à 5. Le son SAP est diffusé.

Pour revenir au son normal, sélectionnez OFF à l'étape 4.

## Enregistré et signal transmis de l'émission MTS

Ecran du téléviseur	Emission	SAP	Signal enregistré		Signal transmis via AUDIO OUT	
			Piste hi-fi	Piste normale	L	R
—	Mono	OFF	Mono	Mono	Mono	Mono
STEREO	Stéréo	OFF	Canal Gauche/Droit	Mono Gauche + droit	Canal gauche	Canal droit
SAP	Mono+SAP	OFF	Mono	Mono	Mono	Mono
		ON	Gauche: Mono Droit: SAP	SAP	SAP	SAP
STEREO/SAP	Stéréo+SAP	OFF	Canal Gauche/Droit	Mono Gauche + droit	Canal gauche	Canal droit
		ON	Gauche: Gauche + droit Droit: SAP	SAP	SAP	SAP

## Lecture d'une émission MTS enregistrée sur une cassette

Appuyez sur AUDIO pour sélectionner le son de votre choix. Chaque fois que vous appuyez sur cette touche, l'indicateur sur l'écran du téléviseur change comme suit:

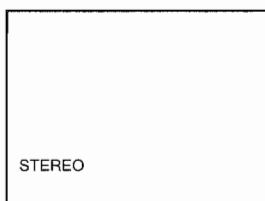

Indicateur sur l'écran du téléviseur	Pour écouter	
	Emission stéréo	Emission bilingue
STEREO	Stéréo	Son mixé (principal et secondaire)
L ch	Canal gauche	Son principal
R ch	Canal droit	Son secondaire
MONO	Son standard	Son standard (normalement, le son principal)

### Conseil

Si AUDIO est réglé sur STEREO pendant la lecture d'une émission audio SAP bilingue préenregistrée, la langue primaire "L ch." et la langue secondaire "R ch" sont simultanément audibles. Pour la lecture SAP bilingue, n'utilisez pas le réglage STEREO. Sélectionnez le réglage "R ch".

### Remarques

- Lorsque vous reproduisez une cassette en mono, le son est toujours reproduit en mono quel que soit le réglage de AUDIO.
- Le réglage de AUDIO revient automatiquement à STEREO lorsque la cassette est éjectée.

## Ecrans de menu

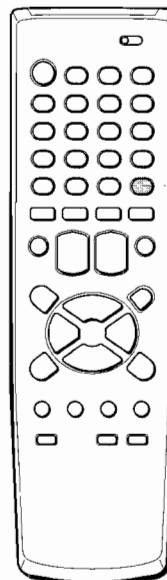

CALL

## Identification des paramètres des écrans de menu

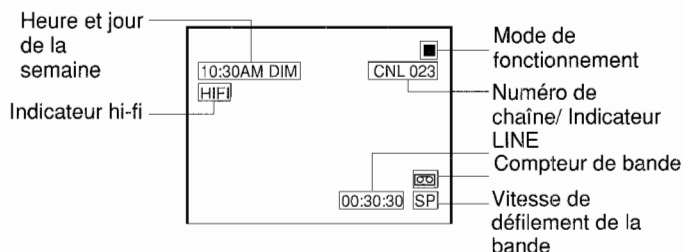

## Indicateurs du mode de fonctionnement du magnétoscope

- ▶ : Lecture
- ◀▶ : Rembobinage
- ▶▶ : Avance rapide
- ▲ : Ejection de la cassette
- : Enregistrement
- ⏸ : Pause d'enregistrement
- : Arrêt

## Pour changer l'affichage de la fonction d'écran

Appuyez sur CALL. Chaque pression commute l'affichage de l'écran.

## Dépannage

Si l'appareil semble ne pas fonctionner correctement, relisez les instructions d'utilisation et consultez ensuite le guide de dépannage suivant.

**La réception télévisée est parasitée ou il n'y a pas de réception télévisée.**

Raccordez correctement l'antenne.

**Absence d'image ou de son**

L'appareil est en mode d'entrée LINE.

**Absence de son**

Augmentez le niveau du volume.

**Absence ou mauvaise qualité des couleurs**

Ajustez le réglage des couleurs.

**L'image de lecture comporte des parasites.**

- Ajustez l'alignement manuellement si la cassette est de qualité médiocre.
- Bien que l'appareil nettoie automatiquement les têtes vidéo, il se peut que des souillures se soient accumulées au bout d'une longue période d'utilisation. Nettoyez les têtes vidéo au moyen d'une cassette de nettoyage de têtes vidéo disponible dans le commerce.

**Les touches de commande de cassette sont inopérantes alors que le magnétoscope est sous tension et qu'une cassette a été introduite.**

Il se peut que de l'humidité se soit condensée. Attendez environ deux heures que l'humidité se soit complètement évaporée avant d'utiliser l'appareil.

**Une opération anormale s'est produite.**

Des interférences externes peuvent avoir affecté le microprocesseur interne. Appuyez sur la touche "1" tout en maintenant enfoncée la touche VOLUME  de l'appareil.

**L'appareil ne fonctionne pas.**

Assurez-vous que le sélecteur TV VCR/CATV est réglé sur TV VCR.

**Le programmeur ne fonctionne pas.**

- Réglez correctement l'horloge.
- Vérifiez si les numéros de chaîne correspondent aux chaînes guides assignées aux stations de télévision.

**Il n'y a pas de son ni d'image d'une source d'entrée.**

Il se peut que vous ayez sélectionné la mauvaise entrée. Appuyez sur TV/LINE jusqu'à ce que vous ayez sélectionné la source d'entrée correcte. (Par ex., vous devez sélectionner "LINE 2" lorsque vous raccordez une source d'entrée aux prises AUDIO/VIDEO IN sur le panneau frontal.)

**La télécommande est inopérante.**

Remplacez les piles de la télécommande.

**Des déclics sont audibles.**

Il s'agit des phénomènes inévitables de dilatation et de contraction du châssis sous l'effet des variations de la température ambiante. Il ne s'agit pas d'un dysfonctionnement.

### Remarque sur la condensation d'humidité

De l'humidité risque de se condenser à l'intérieur de l'appareil et d'endommager à la fois l'appareil et la cassette lorsque l'appareil est transporté d'un local froid dans un local chaud, après avoir chauffé un local froid ou lorsque le taux d'humidité ambiante est élevé. Lorsque l'une de ces conditions prévaut, placez l'appareil à un endroit bien ventilé et attendez environ deux heures avant de le faire fonctionner de façon à ce qu'il se stabilise à la température ambiante et que l'humidité se soit complètement évaporée.

# Spécifications

Tyntoniseur	Syntoniseur à fréquence synthétisée
Système de télévision	M
Couverture des chaînes	VHF: 2 à 13 UHF: 14 à 69 CATV: 5A, A-1 à A-5, A à W, W+1 à W+84
Mémoire de programmes	181
Entrée d'antenne	75 ohms, asymétrique
Tube image	VX-S205 406(W) × 305(H) mm (16 × 12 1/8 po) 508 mm de diagonal (20 po) VX-S135 208(W) × 211(H) mm (8 1/4 × 8 3/8 po) 335 mm de diagonal (13 1/4 po)
Système d'enregistrement vidéo	Système de balayage hélicoïdal à 2 têtes rotatives
Têtes vidéo	2 têtes double azimut
Système de signal vidéo	Signal couleur NTSC, 525 lignes, 60 champs
Cassettes utilisables	Cassettes vidéo VHS
Durée d'enregistrement /lecture	SP: 3 heures max. avec une cassette T-180 LP: 6 heures max. avec une cassette T-180 SLP: 9 heures max. avec une cassette T-180
Vitesse de défilement de la bande	SP: 33,35 mm/s. LP: 16,67 mm/s. SLP: 11,12 mm/s.
Durée d'avance rapide	Approx. 2 min. 15 seconds avec une cassette T-120
Durée d'enregistrement	Approx. 1 min. 48 seconds avec une cassette T-120 tape
Entrée vidéo	1,0Vp-p, 75 ohm, asymétrique
Sortie vidéo	1,0Vp-p, 75 ohm, asymétrique
Résolution horizontale	230 lignes

Rapport signal/bruit	53dB (nominal)
Piste audio	3 pistes (son hi-fi 2 pistes, son normal 1 piste)
Entrée audio	-3.8dBs, 50 kohms
Sortie audio	-3.8dBs, moins de 50 kohms
Température de service	5°C à 40°C
Puissance de raccordement	120V AC, 60Hz
Consommation électrique	VX-S205 109W VX-S135 80W
Dimensions	VX-S205 574(W) × 480(H) × 502(D) mm (22 5/8 × 19 × 19 7/8 po) VX-S135 435(W) × 365(H) × 384.5(D) mm (17 1/4 × 14 3/8 × 15 1/4 po)
Poids	VX-S205 25 kg (55 lbs.) VX-S135 13,5 kg (29,7 lbs.)
Accessoires fournis	Piles(R03, size AAA) (2) Télécommande (1) Adaptateur d'antenne (1) (VX-S205 uniquement) Antenne Télescopique VHF-UHF (1) (VX-S135 uniquement)

Dans le cadre de l'amélioration des performances de nos produits, la conception et les spécifications sont sujettes à modifications sans préavis.

Cet appareil a été testé et jugé conforme aux limites des appareils numériques de Classe B, conformément au chapitre 15 du règlement FCC. Ces limites sont conçues pour assurer une protection raisonnable contre les interférences néfastes lorsque l'appareil est utilisé dans un environnement résidentiel.

Cet appareil génère, utilise et peut émettre des radiofréquences et, s'il n'est pas installé et utilisé conformément au mode d'emploi, il peut provoquer des interférences dans les communications radio. Il n'est cependant pas possible de garantir que des interférences ne se produiront pas dans une installation privée. Si cet appareil génère des interférences néfastes dans la réception des ondes radio ou télévisées, ce que l'on peut facilement contrôler en mettant l'appareil successivement sous et hors tension, l'utilisateur est invité à tenter de remédier aux interférences en appliquant l'une des mesures suivantes:

- Réorientez ou installez l'antenne de réception à un autre endroit.
- Eloignez davantage l'appareil du récepteur.
- Branchez l'appareil sur une prise secteur raccordée à un circuit d'alimentation différent de la prise sur laquelle le récepteur est branché.
- Consultez votre revendeur ou faites appel à un technicien radio/télévision.

## Attention

Toute modification ou tout réglage de cet appareil non expressément approuvé par le fabricant peut invalider le droit de l'utilisateur à employer cet appareil.



# Composants et commandes

## Panneau frontal (VX-S205)

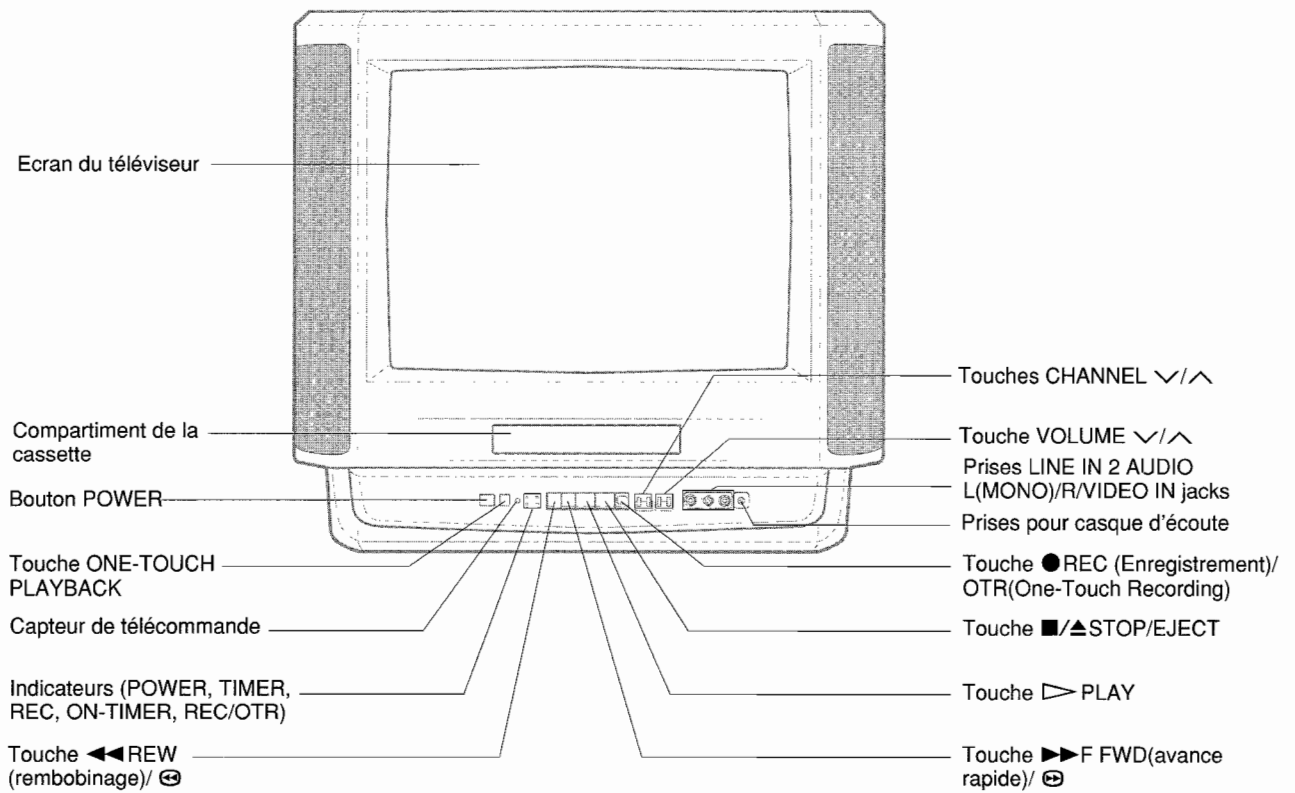

## Panneau frontal (VX-S135)

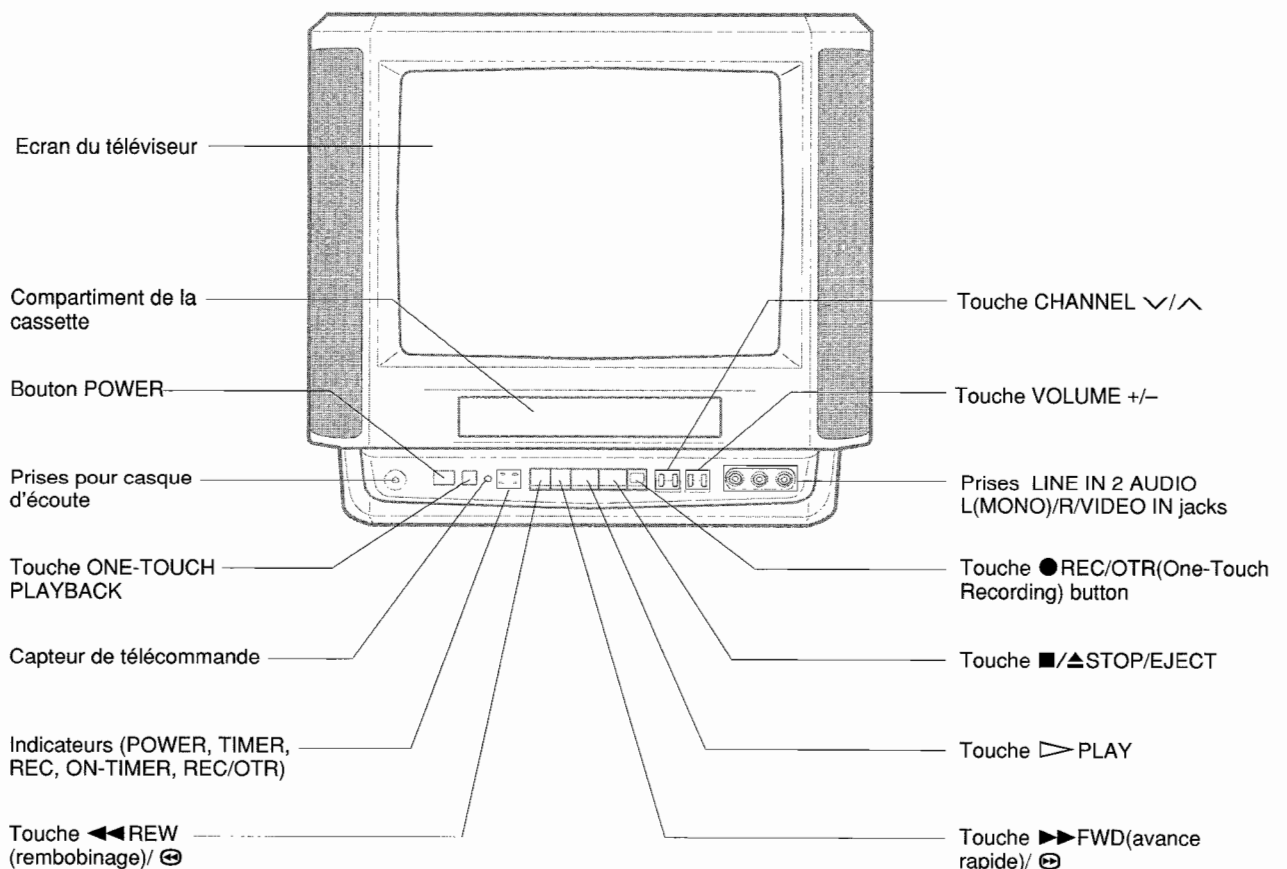



## Panneau arrière (VX-S135)

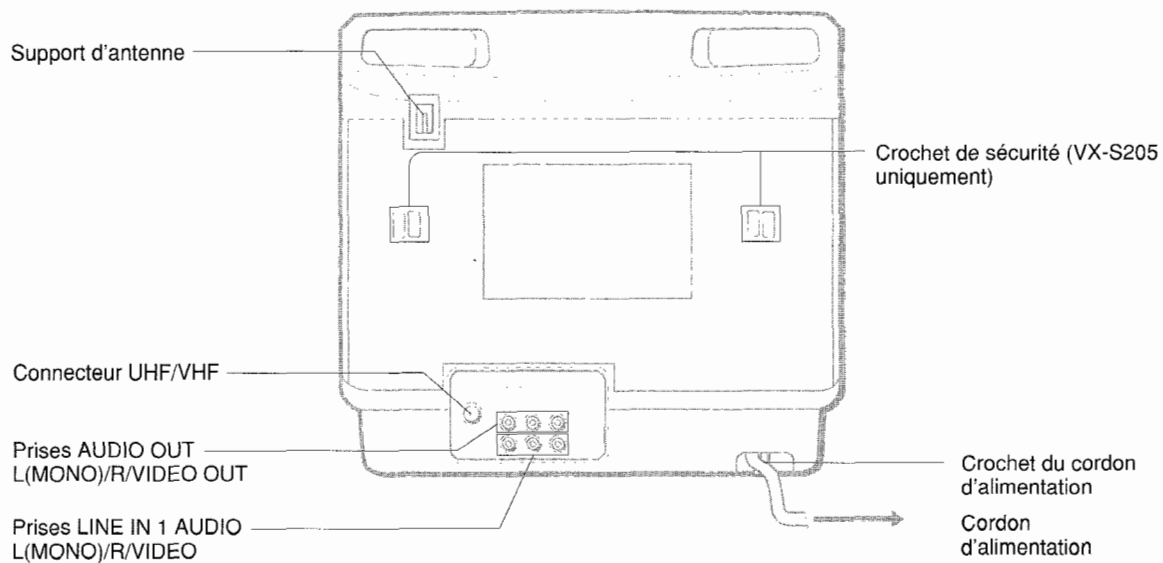

## Télécommande

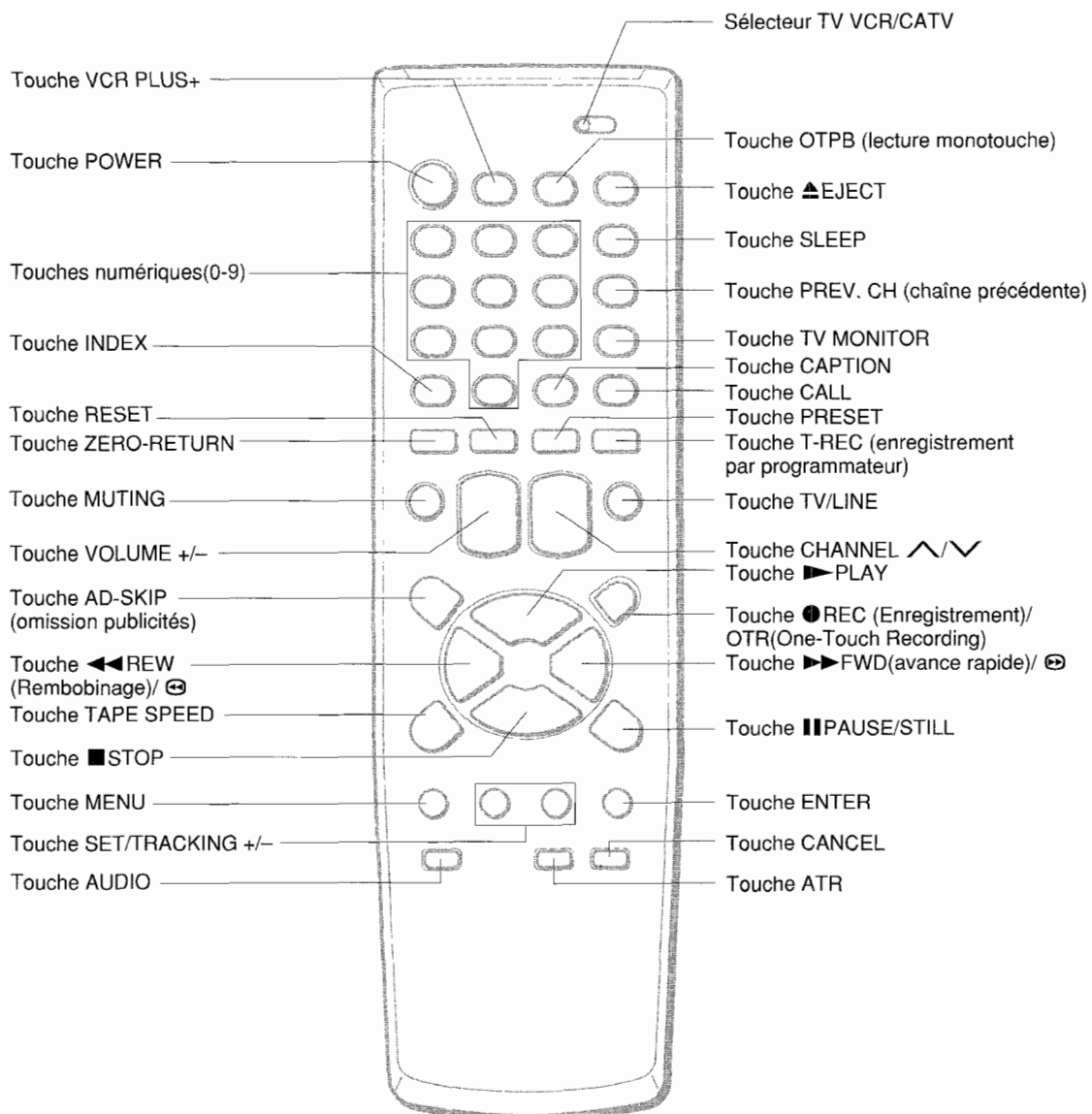

\*\*\*\*\*

## **AIWA CO.,LTD.**

For Assistance and Information, **Call Toll Free 1-800-BUY-AIWA** (United States and Puerto Rico)

\*\*\*\*\*

8Z-JT2-901-11 5480101B   
990309BTN-YX '99.04

Printed in Thailand